

Haier

ВОДОНАГРЕВАТЕЛИ №1 В МИРЕ*



АБСОЛЮТНАЯ
ЭЛЕКТРОБЕЗОПАСНОСТЬ**

КАТАЛОГ НАКОПИТЕЛЬНЫХ ЭЛЕКТРИЧЕСКИХ ВОДОНАГРЕВАТЕЛЕЙ 2026

HAIERPROFF.RU

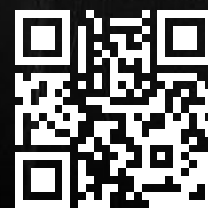

ПЛАТФОРМА ДЛЯ
ПРОФЕССИОНАЛОВ

* ПО ДАННЫМ: NATIONAL HOUSEHOLD APPLIANCE INDUSTRY INFORMATION CENTER, ЯНВАРЬ 2025 Г.
** ПРИ СОБЛЮДЕНИИ ИНСТРУКЦИИ ПО ЭКСПЛУАТАЦИИ.

СОДЕРЖАНИЕ

04	О КОМПАНИИ
12	УНИКАЛЬНЫЕ ФУНКЦИИ ВОДОНАГРЕВАТЕЛЕЙ
16	ПЛОСКИЕ TWINPOWER
26	КЛАССИЧЕСКИЕ ЦИЛИНДРИЧЕСКИЕ
42	НЕРЖАВЕЮЩАЯ СТАЛЬ
50	КОМПАКТНЫЕ МАЛОЛИТРАЖНЫЕ
60	ГОРИЗОНТАЛЬНЫЕ
62	НАПОЛЬНЫЕ КРУПНОЛИТРАЖНЫЕ
64	ПРОТОЧНЫЕ
64	ПОЛОТЕНЦЕСУШИТЕЛИ
68	СВОДНЫЕ ТЕХНИЧЕСКИЕ ХАРАКТЕРИСТИКИ

О КОМПАНИИ

Уже более 30 лет компания Haier направляет все свои интеллектуальные мощности на разработку высокофункциональной и надёжной техники, которая способна удовлетворить разные запросы самых взыскательных клиентов.

Создание высококачественной продукции является главной задачей компании под руководством бессменного директора Чжана Руймин с момента её основания. Один из главных принципов идеологии Haier, это качество – превыше всего.

Все эти годы компания динамично развивается в соответствии с постоянно изменяющимися требованиями рынка, продвигая ценности качества и надёжности.

Мы прекрасно понимаем, что только находясь в тесной взаимосвязи с нашими клиентами и прислушиваясь к их потребностям и желаниям, мы можем сделать их жизнь удобнее. Наше стремление к непрекращающемуся обновлению и расширению ассортимента продукции на протяжении многих лет помогает нам оставаться постоянным партнером наших клиентов и мировым брендом бытовой техники номер один.





ПОЗИЦИЯ Haier НА МИРОВОМ РЫНКЕ

ОСНОВНАЯ ИНФОРМАЦИЯ ОБ ИСТОРИИ РАЗВИТИЯ ВОДОНАГРЕВАТЕЛЕЙ Haier

- В 1997 году компания Haier запустила первый завод по производству электрических накопительных водонагревателей в г. Циндао. Уже через год компания начала занимать лидирующие позиции на китайском рынке отопительной и водонагревательной техники. В 2002 году первой в мире запатентовала систему безопасности Shock Proof, которая в последствии стала мировым стандартом. Также в 2005 году компания Haier стала основным поставщиком водонагревателей для Олимпийских игр в Пекине. А в 2012 году в г. Лион (Франция) был основан центр перспективных разработок новой водонагревательной и отопительной продукции. К концу 2014 года компания добилась уникальной цели, стала крупнейшим в мире производителем водонагревательной техники и в течении 10 лет. Мировая доля в 2021 году = 23,8%.
- Старт продаж водонагревателей в России состоялся в 2011 году. На данный момент продукция компании представлена в 85 регионах РФ, работает клуб монтажников Haierproff. Продуктовый ассортимент ежегодно обновляется и расширяется.
- В **1986** основано подразделение водонагревателей.
- **6** категорий: электрические водонагреватели, газовые проточные водонагреватели, солнечные панели, водонагреватели со встроенным тепловым насосом, газовые котлы, электрические проточные водонагреватели.
- **10** заводов в Китае и **4** фабрики по всему миру. Объем производства более **42 000 000** изделий в год.
- **Бренд №1** в категории электрические водонагреватели на протяжении **13** лет подряд.



БРЕНД №1 В МИРЕ
ПО ПРОИЗВОДСТВУ БЫТОВОЙ ТЕХНИКИ
Haier занимает первое место по продажам бытовой техники в мире 16 лет подряд (2008–2024)



БРЕНД №1 В КАТЕГОРИИ
ЭЛЕКТРИЧЕСКИЕ ВОДОНАГРЕВАТЕЛИ
НА ПРОТЯЖЕНИИ 13 ЛЕТ ПОДРЯД
По данным: National Household Appliance Industry Information Center, ЯНВАРЬ 2025 г.



100 САМЫХ ДОРОГИХ БРЕНДОВ В МИРЕ
Haier — единственный в мире IoT экосистемный бренд, получивший награду 6 лет подряд



МЕЖДУНАРОДНАЯ
НАГРАДА «ESG»
В 2022 году получена награда BDO Environmental, Social and Governance Reporting



СПИСОК FORTUNE 500 GLOBAL
В 2024 году Haier Smart Home, одна из дочерних структур Haier Group, была вновь включена в список Fortune Global 500



СПИСОК САМЫХ ПОЧИТАЕМЫХ КОМПАНИЙ В МИРЕ FORTUNE
В феврале 2023 года Haier Smart Home вошла в список наиболее почитаемых компаний в мире по версии Fortune. Haier — единственная в отрасли компания удостоенная такой чести.



Haier

МЕЖДУНАРОДНАЯ СЕТЬ

Международная сеть Haier включает в себя 10 R&D центров, 29 промышленных парков, 122 производственных центра и 108 центров маркетинга, представлена в более чем 200 странах и регионах и обслуживает более 1 миллиарда домохозяйств по всему миру. Корпорация Haier владеет 7 международными брендами бытовой техники: Haier, Casarte, Leader, AQUA, Fisher&Paykel, GE Appliances и Candy. Эти бренды формируют международный кластер Haier обеспечивающий лучший пользовательский опыт для различных категорий клиентов по всему миру.

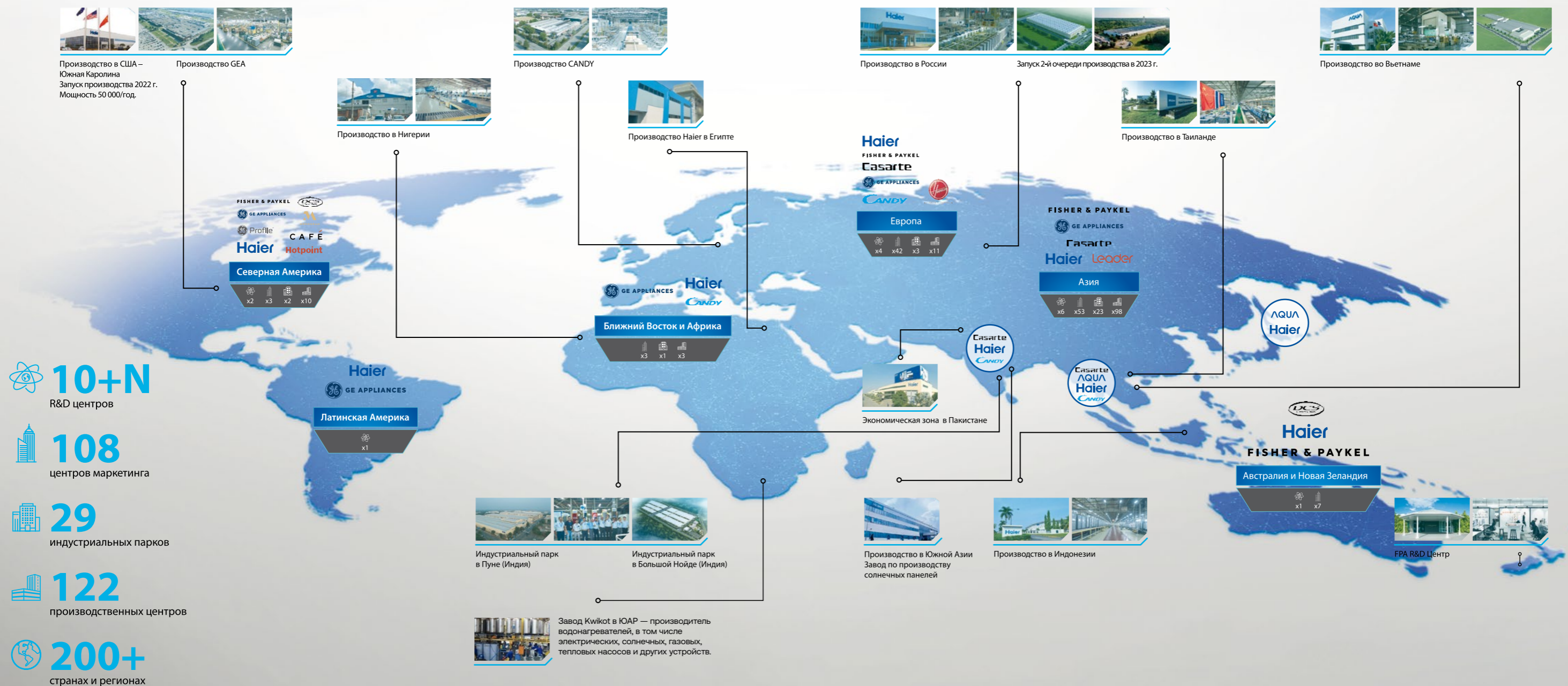

Haier

ЭЛЕКТРИЧЕСКИЕ
НАКОПИТЕЛЬНЫЕ
ВОДОНАГРЕВАТЕЛИ



ЛЕГЕНДАРНАЯ ГАРАНТИЯ

- 2** 2 года гарантии на весь водонагреватель
- 10** 10 лет гарантии на ТИТАНОВЫЙ ТЭН и внутренний бак TF7 и TF7P
- 8** 8 лет гарантии на ЭМАЛИРОВАННЫЙ внутренний бак для круглых и плоских моделей
- 6** 6 лет гарантии на ЭМАЛИРОВАННЫЙ ТЭН
- 4** 4 года гарантии на НЕРЖАВЕЮЩИЙ ТЭН с молибденом

10+2



ВЫСОКОЭФФЕКТИВНЫЙ ТЭН

ТЭН Incoloy 800 из нержавеющей стали, с эффективностью нагрева до 97,9 %.

Высоконикелевый хромомолибденовый азотный сплав. Антикоррозионные свойства в 40 раз превосходят свойства нагревательных элементов из нержавеющей стали 316L.

ТЭН Titanium состоит на 99,6% из чистого титана - не подвергается коррозии на протяжении всего срока службы водонагревателя и дольше. Самый биологически безопасный и совместимый металл.



МАГНИЕВЫЙ АНОД

Магниевый анод, изготовленный по европейским технологиям, увеличивает срок службы до 40 % при плотности 220 г/м².



ВЫСОКОКАЧЕСТВЕННЫЙ ЭМАЛИРОВАННЫЙ БАК

Бак соответствует немецкому стандарту DIN, после проведения 160 000 импульсных испытаний под давлением.

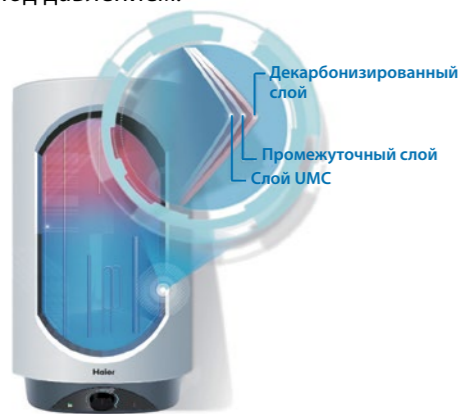

♦ Материал бака

Бак выполнен из декарбонизированной стали и сверхпрочной эмали, произведённой в США и странах Европы.

♦ Внутреннее покрытие

Ультрпрочное покрытие, нанесённое при температуре 850 °С, защищает бак от коррозии и продлевает срок эксплуатации.

ТЕХНОЛОГИЯ МИКРОПОРИСТОГО ПЕНОПОЛИУРЕТАНА

С технологией микропористого пенополиуретана водонагреватель может сэкономить до 40 % энергии больше, чем с традиционной теплоизоляцией.

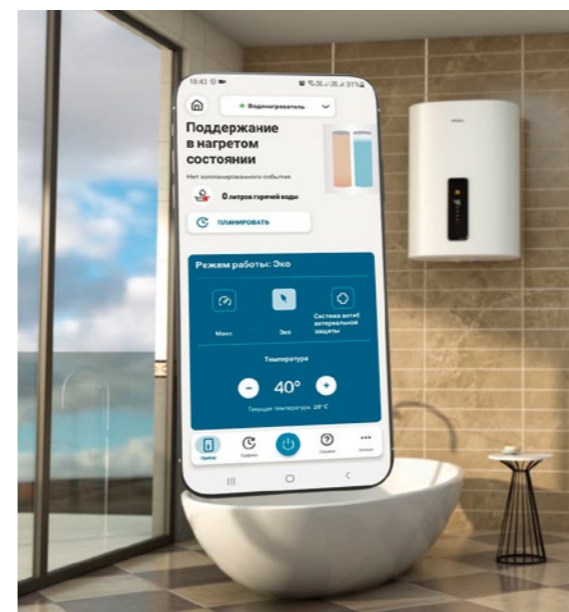
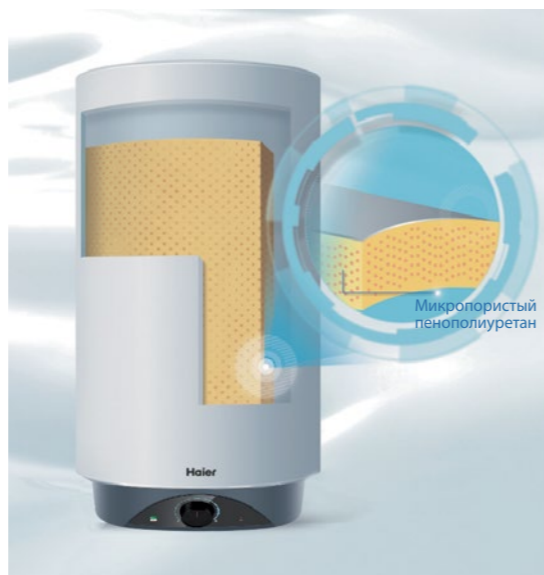

ТЕХНОЛОГИЯ U-Turn Flow — БОЛЕЕ ПРОДОЛЖИТЕЛЬНАЯ ДО +30% ПОДАЧА ГОРЯЧЕЙ ВОДЫ

Специальный входной патрубок обеспечивает уникальный метод подачи холодной воды по M-траектории в бак. Технология разворота и подачи воды сверху вниз позволяет исключить «мёртвые зоны», когда вода на дне бака находится без движения и застаивается. Уменьшаются и застойные отложения, что делает воду в кране всегда свежей и чистой. Вода начинает нагреваться раньше и лучше смешивается с горячей водой в баке. Технология позволяет на 30 % дольше пользоваться непрерывной подачей горячей воды.

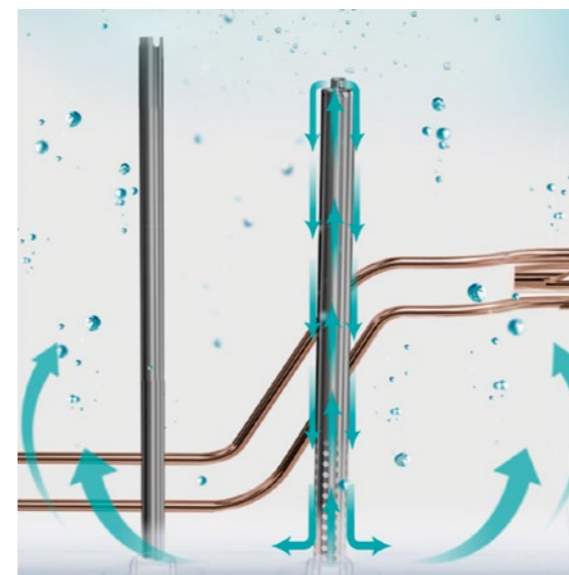

ИНТЕЛЛЕКТУАЛЬНОЕ WI-FI УПРАВЛЕНИЕ

Современное управление режимами нагрева по Wi-Fi со смартфона и электронное на корпусе прибора, возможна возможность подключения к системе умного дома. Управляйте водонагревателем прямо со смартфона из любой точки мира при помощи приложения EVO для смартфонов.

Включите прибор заранее перед возвращением домой, и горячая вода будет доступна сразу по приходу, без ожидания нагрева.

Это не только удобно, но и поможет уменьшить затраты электроэнергии, так как водонагреватель будет работать только тогда, когда вам это необходимо. Если потребность в горячей воде небольшая, включите эко-режим для ещё большей экономии. В этом режиме водонагреватель нагреет только один бак воды.

УВЕЛИЧЕННАЯ МОЩНОСТЬ TWINPOWER

В плоских моделях в каждом баке установлен отдельный ТЭН на 1,5 кВт, суммарная мощность нагрева 3 кВт. Технология Quick Heating последовательного соединения баков между собой ускоряет нагрев воды в 2 раза и увеличивает объем непрерывной подачи горячей воды до 50 % по сравнению с обычным водонагревателем. Выбирайте нагрев одного или двух баков одновременно при помощи режимов Eco/Max.

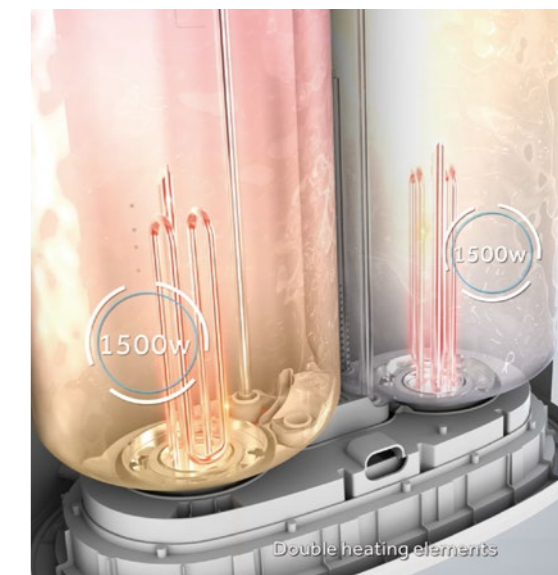

ФУНКЦИЯ BPS



Функция BPS – это дополнительная забота о здоровье пользователя. При включении данной функции система перейдёт в режим очистки бака от бактерий и автоматически выйдет из программы после завершения его очистки.

SHOCK PROOF

Shock Proof – это запатентованная технология компании Haier, которая позволяет быть уверенным в защите от поражения электрическим током. В подавляющем большинстве жилого фонда полностью отсутствует или неправильно реализовано заземление, а у моделей электрических водонагревателей, представленных на российском рынке, преимущественно отсутствует защита от утечки тока или реализована посредством УЗО (устройства защитного отключения). В отличие от УЗО, которое не способно обеспечить защиту при отсутствии или неправильной реализации заземления в электросети, технология Shock Proof работает в любых условиях. Данная защита достигается благодаря специальному диэлектрическому материалу PPR (Polypropylene-random), который специально внедрён в конструкцию патрубков забора и подачи воды таким образом, чтобы вода при входе и выходе из водонагревателя проходила через PPR и с помощью электроизоляционных свойств материала напряжение тока снижалось с 220 В до безопасных 8 В. С момента начала использования технологии Shock Proof было продано более 100 000 000 водонагревателей, при эксплуатации которых не было зафиксировано ни одного несчастного случая от удара электрическим током.

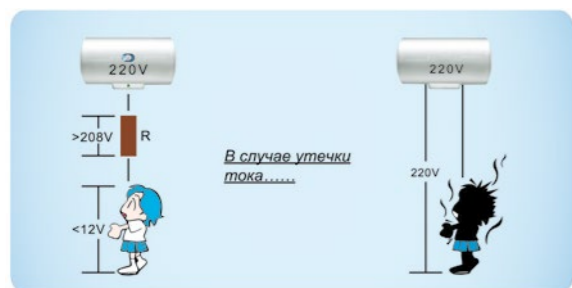

Водонагреватель с Shock Proof

Водонагреватель без Shock Proof



Экология и интеллект



Качество и надёжность



Безопасность

- Twin Power** ← Ускоренный нагрев воды в плоских моделях благодаря ТЭНам 1,5 кВт в каждом баке. Суммарная мощность нагрева 3 кВт
- Интеллектуальный нагрев воды** ← Водонагреватель непрерывно отслеживает и запоминает, какое количество горячей воды и в какое время использовалось в течение недели. Выбрав эту функцию, пользователи всегда будут обеспечены горячей водой в нужное им время. Данная функция предназначена прежде всего для тех пользователей, которым горячая вода требуется к определённому времени
- Интеллектуальное управление** ← В зависимости от заданного количества пользователей водонагреватель автоматически определяет нужную температуру нагрева. Данная функция позволяет значительно сэкономить время и электроэнергию
- Wi-Fi контроль** ← Управление по Wi-Fi, мониторинг состояния вашего водонагревателя легко и из любого местоположения через приложение умного дома для смартфонов EVO
- Память параметров нагрева** ← В случае перепадов или отключения электроэнергии водонагреватель сохраняет текущие настройки. При восстановлении подачи электроэнергии водонагреватель продолжит работу в заданных параметрах
- 2 года гарантии** ← 2 года гарантии на водонагреватель
- 6 лет гарантии** ← 6 лет гарантии на эмалированный ТЭН
- 8 лет гарантии** ← 8 лет гарантии на ЭМАЛИРОВАННЫЙ внутренний бак для круглых и плоских моделей
- 10 лет гарантии** ← 10 лет гарантии на ТИТАНОВЫЙ ТЭН и внутренний бак TF7 и TF7P
- PCM панель** ← Использование цветных PCM панелей для корпуса водонагревателя
- Высокоэффективный ТЭН** ← ТЭН Incoloy 800 из нержавеющей стали, с КПД до 97,9%. ТЭН MO+ нового поколения с молибденовым сплавом в 4 раза более долговечен. ТЭН Titanium состоит на 99,6% из чистого титана - не подвергается коррозии.
- Коррозионная устойчивость** ← Трёхслойное покрытие внутреннего бака
- Увеличенный магниевый анод** ← Магниевый анод, увеличенный в два раза по сравнению с анодами обычных водонагревателей, продлевает срок службы внутреннего бака более чем на 40 %
- Защита от теплопотерь** ← Толстый теплоизоляционный слой изготовлен из безвредного для окружающей среды пенополиуретана, не содержащего хлорфторуглеродов. Теплоизоляция, выполненная по уникальной технологии, значительно сокращает теплопотери
- Класс защиты от влаги и пыли** ← Все водонагреватели по результатам теста получают класс защиты от влаги и пыли IPX4, доказывающий долгосрочную работу во влажной среде
- Контроллер напряжения в сети** ← Цифровой контроллер может работать в широком диапазоне напряжений – от 70 В до 300 В
- Номинальное давление 8 бар** ← Трёхслойный бак при прохождении испытания под давлением подвергается 160 000 циклов импульсных испытаний. Это гарантирует работу водонагревателя при номинальном значении давления в 8 бар
- Защита от поражения электрическим током** ← Запатентованная компанией Haier технология Shock Proof обеспечивает безопасность использования водонагревателя даже в случае утечки тока
- Функция BPS** ← Данная функция активирует режим защиты от вредоносных бактерий и микроорганизмов, которые могут появиться в воде в случае продолжительного перерыва в использовании водонагревателя
- Защита от перегрева** ← Датчик температуры позволяет контролировать температуру воды при нагреве и отключает водонагреватель в случае опасности перегрева
- Защита от избыточного давления** ← Все водонагреватели оснащены предохранительным клапаном для защиты от избыточного давления



ES50/80/100V-TF7P

Wi-Fi + электронное управление, сверхбыстрый нагрев TWINPOWER, титановый ТЭН

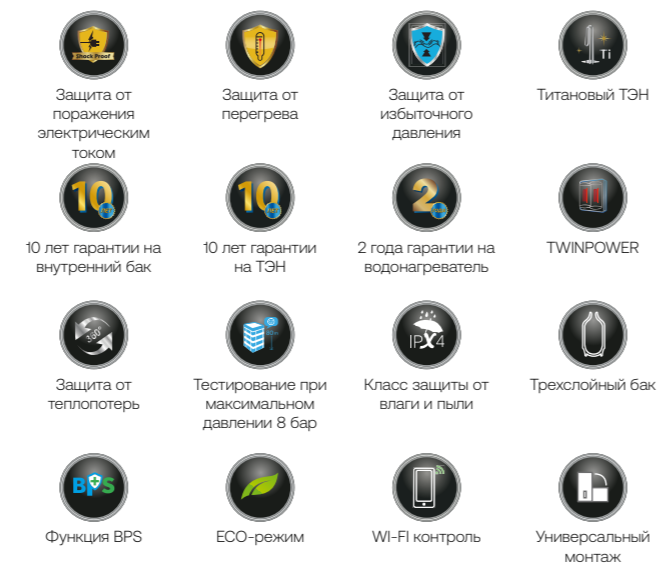

Видеообзор

ОПИСАНИЕ

- Электронное управление
- Wi-Fi
- Мощный титановый ТЭН
- TWINPOWER – ускоренный нагрев воды благодаря системе 2-х ТЭНов и уникальной конструкции двойного бака (2x1,5 кВт)
- Shock Proof – защита от поражения электрическим током
- Трёхслойное покрытие внутреннего бака UMC соответствует немецкому стандарту DIN и увеличивает срок службы водонагревателя
- BPS – автоматическая защита от бактерий (термическая дезинфекция)
- ECO-режим. При включении функции энергосбережения только один резервуар с водой нагревается одним нагревательным элементом мощностью 1,5 кВт
- Универсальный монтаж
- Гарантия – 2 года на водонагреватель
- Гарантия – 10 лет на ТЭН и внутренний бак
- Предохранительный клапан и крепёж в комплекте поставки

НАИМЕНОВАНИЕ	ES50V-TF7P	ES80V-TF7P	ES100V-TF7
Общие характеристики			
Цвет	Металлик	Металлик	Белый
Объём	л	50	80
Тип управления	–	электронный + Wi-Fi	электронный + Wi-Fi
Тип бака	–	плоский	плоский
Тип монтажа	–	Универсальный	Универсальный
Мощностные характеристики			
Количество ТЭНов	2	2	2
Мощность	кВт	1,5 / 3,0	1,5 / 3,0
Время нагрева при Δ45 °С	ч., мин.	53 мин.	1 ч. 24 мин.
Максимальная t нагрева	°С	80	80
Гидравлические характеристики			
Подключения	R	1/2	1/2
Максимальное рабочее давление	бар	8	8
Предохранительный клапан в комплекте поставки	–	да	да
Крепёж в комплекте поставки	–	да	да
Электрические характеристики			
Напряжение	В	220	220
Частота	Гц	50	50
Класс защиты IPX	IPX	IPX4	IPX4
Габариты оборудования			
Габариты оборудования (В×Ш×Г)	мм	745×530×320	1070×530×320
Габариты в упаковке (В×Ш×Г)	мм	825×600×400	1145×600×400
Вес нетто	кг	26	36
Вес брутто	кг	29,5	38,5
Артикул		GA0SZVE0CRU	GA0SZUE0CRU

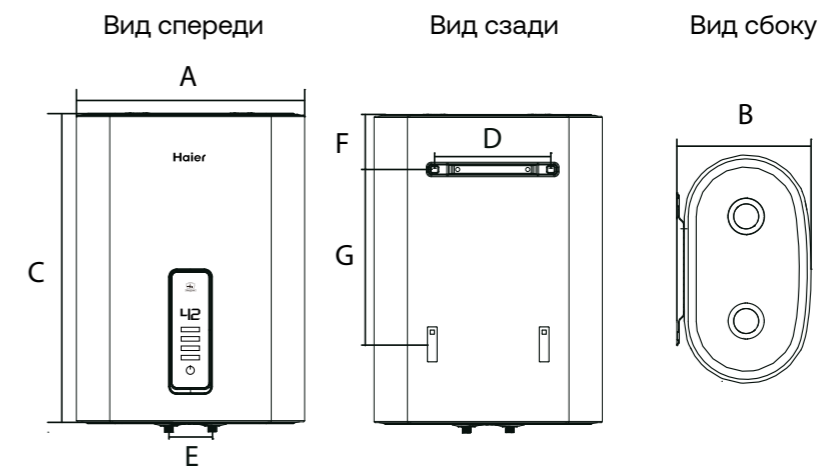

Габаритные размеры (мм)

Модель	A	B	C	D	E	F	G
ES50V-TF7P	530	320	745	360	100	194	297
ES80V-TF7P	530	320	1070	360	100	194	620
ES100V-TF7	530	320	1312	360	100	194	620



ES30/50/80/100V-F7

Управление электронное + Wi-Fi

Защита от поражения электрическим током	Защита от перегрева	Защита от избыточного давления	ТЭН MO+ из нержавеющей стали с молибденом
8 лет гарантии на внутренний бак	4 года гарантии на ТЭН	2 года гарантии на водонагреватель	Защита от теплопотерь
Тестирование при максимальном давлении 8 бар	Класс защиты от влаги и пыли IPX4	Трёхслойный бак	Функция BPS
ECO-режим	Wi-Fi контроль	Универсальный монтаж	Произведено в России



Видеообзор

ОПИСАНИЕ

- Электронное управление
- Wi-Fi
- Мощный ТЭН из нержавеющей стали
- Shock Proof – защита от поражения электрическим током
- Трёхслойное покрытие внутреннего бака UMC соответствует немецкому стандарту DIN и увеличивает срок службы водонагревателя
- BPS – автоматическая защита от бактерий (термическая дезинфекция)
- ECO-режим. При включении функции энергосбережения только один резервуар с водой нагревается одним нагревательным элементом мощностью 1,5 кВт
- Универсальный монтаж
- Гарантия – 2 года на водонагреватель
- Гарантия – 4 года на ТЭН и 8 лет на внутренний бак
- Предохранительный клапан и крепёж в комплекте поставки

НАИМЕНОВАНИЕ	ES30V-F7	ES50V-F7	ES80V-F7	ES100V-F7	
Общие характеристики					
Объём	л	30	50	80	100
Тип управления	–	Электронный + Wi-Fi	Электронный + Wi-Fi	Электронный + Wi-Fi	Электронный + Wi-Fi
Тип бака	–	Плоский	Плоский	Плоский	Плоский
Тип монтажа	–	Универсальный	Универсальный	Универсальный	Универсальный
Мощностные характеристики					
Количество ТЭНов	–	2	2	2	2
Мощность	кВт	1,5 / 3,0	1,5 / 3,0	1,5 / 3,0	1,5 / 3,0
Время нагрева при Δ45 °C	ч., мин.	50 мин	53 мин	1 ч 24 мин	1 ч 45 мин
Максимальная t нагрева	°C	75	75	75	75
Гидравлические характеристики					
Подключения	R"	1/2	1/2	1/2	1/2
Максимальное рабочее давление	бар	8	8	8	8
Предохранительный клапан в комплекте поставки	–	да	да	да	да
Крепёж в комплекте поставки	–	да	да	да	да
Электрические характеристики					
Напряжение	В	220	220	220	220
Частота	Гц	50	50	50	50
Класс защиты IPX	IPX	IPX4	IPX4	IPX4	IPX4
Габариты оборудования					
Габариты (В×Ш×Г)	мм	718×460×270	1013×460×270	1068×530×323	1278×530×323
Габариты в упаковке (В×Ш×Г)	мм	796×510×334	1091×510×334	1172×594×394	1377×594×394
Вес нетто	кг	17	23,5	34	40
Вес брутто	кг	19,5	26	38	44
Артикул		GA0G7KE02RU	GA0G7LE02RU	GA0G7R002RU	GA0G7S002RU

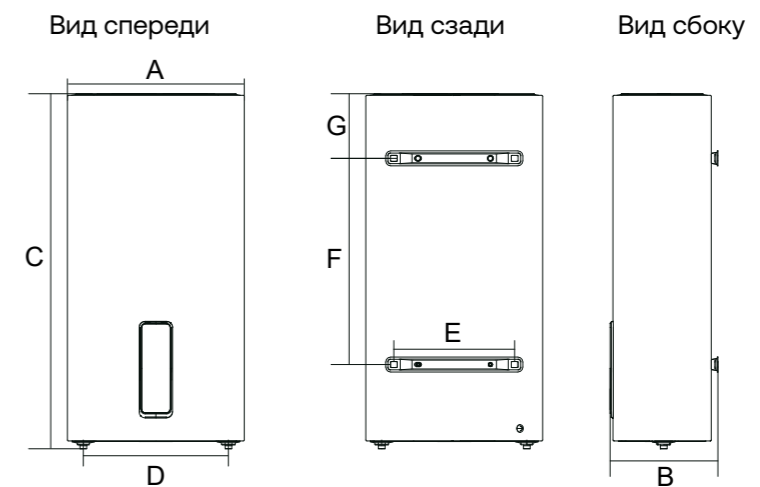

Габаритные размеры (мм)

Модель	A	B	C	D	E	F	G
ES30V-F7	460	270	718	435	362	262	188
ES50V-F7	460	270	1013	435	362	557	188
ES80V-F7	530	323	1068	435	362	620	195
ES100V-F7	530	323	1278	435	362	830	195

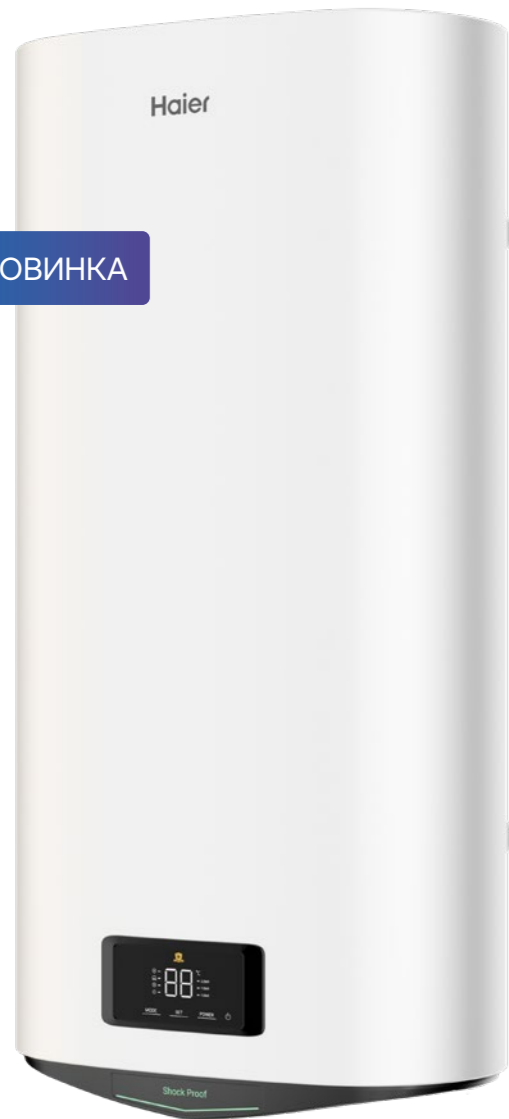

ES50V/80V/100V-D4 DRY

Сухие ТЭНы,
сверхбыстрый нагрев TWINPOWER

Защита от поражения электрическим током	Защита от перегрева	Защита от избыточного давления	TWINPOWER
8 лет гарантии на внутренний бак	8 лет гарантии на ТЭН	2 года гарантии на водонагреватель	Защита от теплопотерь
Тестирование при максимальном давлении 8 бар	Класс защиты от влаги и пыли	Трёхслойный бак	ECO-режим



СУХИЕ ТЭНЫ

ОПИСАНИЕ

- СУХОЙ мощный ТЭН в эмалированной колбе
- Внутренний бак из высокотемпературной запеченной эмали
- TWINPOWER – ускоренный нагрев воды благодаря системе 2-х ТЭНов и уникальной конструкции двойного бака
- Shock Proof – защита от поражения электрическим током
- Трёхслойное покрытие внутреннего бака UMC соответствует немецкому стандарту DIN, и увеличивает срок службы водонагревателя
- BPS – автоматическая защита от бактерий (термическая дезинфекция)
- Гарантия – 2 года на водонагреватель
- Гарантия – 8 лет на бак
- Гарантия – 6 лет на эмалированный ТЭН
- Предохранительный клапан и крепёж в комплекте поставки
- Эко-режим. При включении функции энергосбережения только один резервуар с водой нагревается одним нагревательным элементом мощностью 1,0 кВт

НАИМЕНОВАНИЕ		ES50V-D4 DRY	ES80V-D4 DRY	ES100V-D4 DRY
Общие характеристики				
Объём	л	50	80	100
Тип управления	–	электронный	электронный	электронный
Тип бака	–	плоский	плоский	плоский
Тип монтажа	–	универсальный	универсальный	универсальный
Мощностные характеристики				
Количество ТЭНов		2	2	2
Мощность	кВт	1,7	2,0	2,0
Время нагрева при Δ45 °С	ч., мин.	2 ч. 3 мин.	2 ч. 48 мин.	3 ч. 3 мин.
Максимальная t нагрева	°С	80	80	80
Гидравлические характеристики				
Подключения	R	1/2	1/2	1/2
Максимальное рабочее давление	бар	8	8	8
Предохранительный клапан в комплекте поставки		да	да	да
Крепеж в комплекте поставки		да	да	да
Электрические характеристики				
Напряжение	В	220	220	220
Частота	Гц	50	50	50
Класс защиты IPX	IPX	IPX4	IPX4	IPX4
Габариты оборудования				
Габариты оборудования (В×Ш×Г)	мм	758×530×323	1080×530×323	1290×530×323
Габариты в упаковке (В×Ш×Г)	мм	856×615×408	1205×616×407	1430×615×408
Вес нетто	кг	25	34	40
Вес брутто	кг	28	38	44

Вид спереди Вид сзади Вид сбоку

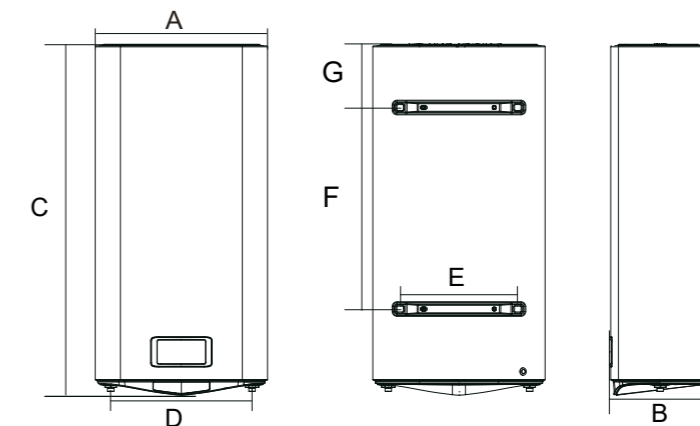

Габаритные размеры (мм)

Модель	A	B	C	D	E	F	G
ES50V-D4 DRY	530	323	758	435	362	307	195
ES80V-D4 DRY	530	323	1080	435	362	620	195
ES100V-D4 DRY	530	323	1290	435	362	830	195



ES50V/80V/100V-D7

Эмалированный ТЭН,
сверхбыстрый нагрев TWINPOWER

Защита от поражения электрическим током	Защита от перегрева	Защита от избыточного давления	TWINPOWER
8 лет гарантии на внутренний бак	6 лет гарантии на ТЭН	2 года гарантии на водонагреватель	Защита от теплопотерь
Тестирование при максимальном давлении 8 бар	Класс защиты от влаги и пыли	Трёхслойный бак	ECO-режим



Фильтр

ОПИСАНИЕ

- Мощный Эмалированный ТЭН
- Внутренний бак из высокотемпературной запеченной эмали
- TWINPOWER – ускоренный нагрев воды благодаря системе 2-х ТЭНов и уникальной конструкции двойного бака
- Shock Proof – защита от поражения электрическим током
- Трёхслойное покрытие внутреннего бака UMC соответствует немецкому стандарту DIN, и увеличивает срок службы водонагревателя
- BPS – автоматическая защита от бактерий (термическая дезинфекция)
- Технология очистки воды HAIER «3-Shield».
- Фильтр с тремя степенями фильтрации:
 - защита от накипи и осадков;
 - удаление тяжелых металлов;
 - высокоточная мембрана 90 мкм.
- Гарантия – 2 года на водонагреватель
- Гарантия – 8 лет на бак
- Гарантия – 6 лет на эмалированный ТЭН
- Предохранительный клапан и крепёж в комплекте поставки
- Эко-режим. При включении функции энергосбережения только один резервуар с водой нагревается одним нагревательным элементом мощностью 1,0 кВт

НАИМЕНОВАНИЕ		ES50V-D7	ES80V-D7	ES100V-D7
Общие характеристики				
Объём	л	50	80	100
Тип управления	-	электронный	электронный	электронный
Тип бака	-	плоский	плоский	плоский
Тип монтажа	-	универсальный	универсальный	универсальный
Мощностные характеристики				
Количество ТЭНов		2	2	2
Мощность	кВт	1,7	2,0	2,0
Время нагрева при Δ45 °С	ч., мин.	63 мин.	1 ч. 40 мин.	2 ч. 10 мин.
Максимальная t нагрева	°С	75	75	75
Гидравлические характеристики				
Подключения	R	1/2	1/2	1/2
Максимальное рабочее давление	бар	8	8	8
Предохранительный клапан в комплекте поставки		да	да	да
Крепеж в комплекте поставки		да	да	да
Электрические характеристики				
Напряжение	В	220	220	220
Частота	Гц	50	50	50
Класс защиты IPX	IPX	IPX4	IPX4	IPX4
Габариты оборудования				
Габариты оборудования (В×Ш×Г)	мм	758×530×323	1080×530×323	1290×530×323
Габариты в упаковке (В×Ш×Г)	мм	856×615×408	1205×616×408	1430×615×408
Вес нетто	кг	25	34	40
Вес брутто	кг	28	38	44

Вид спереди Вид сзади Вид сбоку

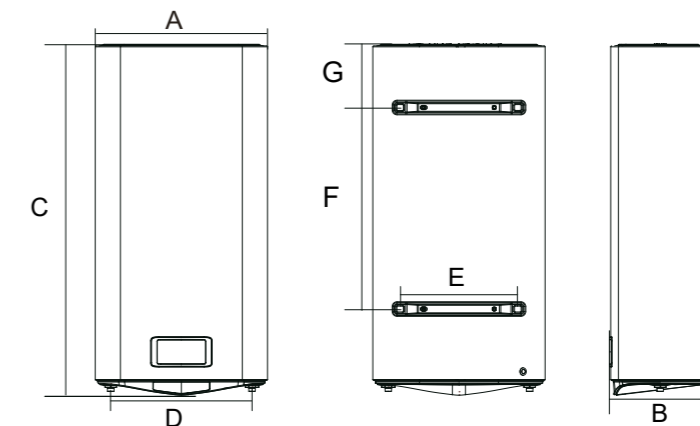



Габаритные размеры (мм)

Модель	A	B	C	D	E	F	G
ES50V-D7	530	323	758	435	362	307	195
ES80V-D7	530	323	1080	435	362	620	195
ES100V-D7	530	323	1290	435	362	830	195



ES30/50/80/100V-F3

Механическое управление,
сверхбыстрый нагрев

 Защита от поражения электрическим током	 Защита от перегрева	 Защита от избыточного давления	 ТЭН MO+ из нержавеющей стали с молибденом
 8 лет гарантии на внутренний бак	 4 года гарантии на ТЭН	 2 года гарантии на водонагреватель	 Защита от теплопотерь
 Тестирование при максимальном давлении 8 бар	 Класс защиты от влаги и пыли	 Трёхслойный бак	 Универсальный монтаж
 Произведено в России			

ОПИСАНИЕ

- Механическое управление
- Мощный ТЭН из нержавеющей стали
- Shock Proof – защита от поражения электрическим током
- Трёхслойное покрытие внутреннего бака UMC соответствует немецкому стандарту DIN и увеличивает срок службы водонагревателя
- Защита от перегрева и перепадов давления
- Универсальный монтаж
- Гарантия – 2 года на водонагреватель
- Гарантия – 4 года на ТЭН и 8 лет на внутренний бак
- Предохранительный клапан и крепёж в комплекте поставки

НАИМЕНОВАНИЕ		ES30V-F3	ES50V-F3	ES80V-F3	ES100V-F3
Общие характеристики					
Объём	л	30	50	80	100
Тип управления	–	механический	механический	механический	механический
Тип бака	–	плоский	плоский	плоский	плоский
Тип монтажа	–	универсальный	универсальный	универсальный	универсальный
Мощностные характеристики					
Количество ТЭНов	–	1	1	1	1
Мощность	кВт	2,0	2,0	2,0	2,0
Время нагрева при Δ45 °С	ч, мин.	45 мин.	1 ч. 20 мин.	2 ч. 05 мин.	2 ч. 35 мин.
Максимальная t нагрева	°С	75	75	75	75
Гидравлические характеристики					
Подключения	R"	1/2	1/2	1/2	1/2
Максимальное рабочее давление	бар	8	8	8	8
Предохранительный клапан в комплекте поставки	–	да	да	да	да
Крепёж в комплекте поставки	–	да	да	да	да
Электрические характеристики					
Напряжение	В	220	220	220	220
Частота	Гц	50	50	50	50
Класс защиты IPX	IPX	IPX4	IPX4	IPX4	IPX4
Габариты оборудования					
Габариты (В×Ш×Г)	мм	718×460×270	998×460×270	1068×530×323	1278×530×323
Габариты в упаковке (В×Ш×Г)	мм	796×510×334	1091×510×334	1172×594×394	1377×594×394
Вес нетто	кг	17	23,5	34	40
Вес брутто	кг	19,5	26	38	44
Артикул		GA0UB2E00RU	GA0UB3E00RU	GA0UB4E00RU	GA0UB5E00RU

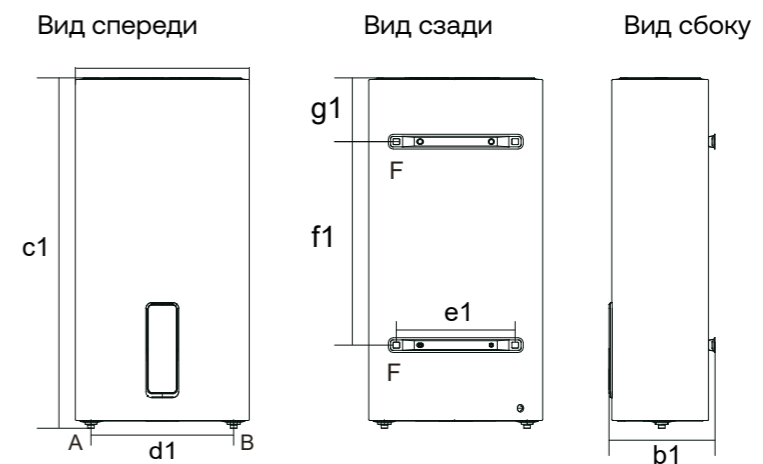











Габаритные размеры (мм)

Модель	A	B	C	D	E	F	G
ES30V-F3	460	270	718	435	362	262	188
ES50V-F3	460	270	998	435	362	557	188
ES80V-F3	530	323	1068	435	362	620	195
ES100V-F3	530	323	1278	435	362	830	195



ES50/80V-VH3

Электронное управление, тэн из нержавеющей стали с молибденом

 Защита от поражения электрическим током	 Защита от перегрева	 Защита от избыточного давления	 ТЭН MO+ из нержавеющей стали с молибденом
 8 лет гарантии на внутренний бак	 4 года гарантии на ТЭН	 2 года гарантии на водонагреватель	 Защита от теплопотерь
 Тестирование при максимальном давлении 8 бар	 Класс защиты от влаги и пыли	 Трёхслойный бак	



Видеообзор

ОПИСАНИЕ

- Электронное управление
- ТЭН MO+ из нержавеющей стали с молибденом
- Shock Proof – защита от поражения электрическим током
- Трёхслойное покрытие внутреннего бака UMC соответствует немецкому стандарту DIN и увеличивает срок службы водонагревателя
- Защита от перегрева и перепадов давления
- BPS – автоматическая защита от бактерий (термическая дезинфекция)
- ECO-режим. При включении функции энергосбережения используется только один нагревательный элемент мощностью 2,2 кВт
- Гарантия – 2 года на водонагреватель
- Гарантия – 4 года на ТЭН и 8 лет на внутренний бак
- Предохранительный клапан и крепёж в комплекте поставки

НАИМЕНОВАНИЕ		ES50V-VH3	ES80V-VH3
Общие характеристики			
Объём	л	50	80
Тип управления	–	электронный	электронный
Тип бака	–	цилиндрический (круглый)	цилиндрический (круглый)
Тип монтажа	–	вертикальный	вертикальный
Мощностные характеристики			
Количество ТЭНов	–	1	1
Мощность	кВт	2,2 / 3,3	2,2 / 3,3
Время нагрева при Δ45 °С	ч, мин.	50 мин.	1 ч. 20 мин.
Максимальная t нагрева	°С	80	80
Гидравлические характеристики			
Подключения	R"	1/2	1/2
Максимальное рабочее давление	бар	8	8
Предохранительный клапан в комплекте поставки	–	да	да
Крепёж в комплекте поставки	–	да	да
Электрические характеристики			
Напряжение	В	220	220
Частота	Гц	50	50
Класс защиты IPX	IPX	IPX4	IPX4
Габариты оборудования			
Габариты (В×Ш×Г)	мм	685×410×421	995×410×421
Габариты в упаковке (В×Ш×Г)	мм	745×487×517	1055×487×517
Вес нетто	кг	18	21
Вес брутто	кг	24	27
Артикул		GA0G7HE00RU	GA0G7LE00RU

Вид спереди

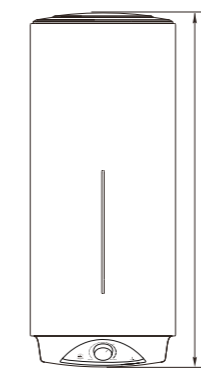

Вид сбоку

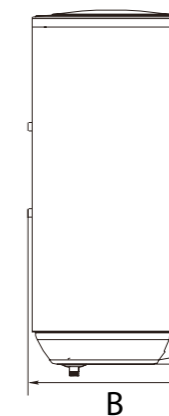

Вид сзади

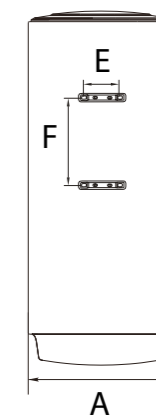

Габаритные размеры (мм)

Модель	A	B	C	E	F
ES50V-VH3	410	421	685	200	200
ES80V-VH3	410	421	995	200	510



ES50/80V-VH1

Механическое управление, ТЭН из нержавеющей стали с молибденом

Защита от поражения электрическим током	Защита от перегрева	Защита от избыточного давления	ТЭН MO+ из нержавеющей стали с молибденом
8 лет гарантии на внутренний бак	4 года гарантии на ТЭН	2 года гарантии на водонагреватель	Защита от теплопотерь
Тестирование при максимальном давлении 8 бар	Класс защиты от влаги и пыли	Трехслойный бак	



Видеообзор

ОПИСАНИЕ

- Механическое управление
- ТЭН MO+ из нержавеющей стали с молибденом
- Shock Proof – защита от поражения электрическим током
- Трехслойное покрытие внутреннего бака UMC соответствует немецкому стандарту DIN и увеличивает срок службы водонагревателя
- Защита от перегрева и перепадов давления
- Гарантия – 2 года на водонагреватель
- Гарантия – 4 года на ТЭН и 8 лет на внутренний бак
- Предохранительный клапан и крепёж в комплекте поставки

НАИМЕНОВАНИЕ		ES50V-VH1	ES80V-VH1
Общие характеристики			
Объём	л	50	80
Тип управления	–	механический	механический
Тип бака	–	цилиндрический (круглый)	цилиндрический (круглый)
Тип монтажа	–	вертикальный	вертикальный
Мощностные характеристики			
Количество ТЭНов	–	1	1
Мощность	кВт	2,4	2,4
Время нагрева при Δ45 °С	ч, мин.	1 ч. 05 мин.	1 ч. 50 мин.
Максимальная t нагрева	°С	80	80
Гидравлические характеристики			
Подключения	R"	1/2	1/2
Максимальное рабочее давление	бар	8	8
Предохранительный клапан в комплекте поставки	–	да	да
Крепёж в комплекте поставки	–	да	да
Электрические характеристики			
Напряжение	В	220	220
Частота	Гц	50	50
Класс защиты IPX	IPX	IPX4	IPX4
Габариты оборудования			
Габариты (В×Ш×Г)	мм	685×410×421	995×410×421
Габариты в упаковке (В×Ш×Г)	мм	745×487×517	1055×487×517
Вес нетто	кг	18	21
Вес брутто	кг	24	27
Артикул		GA0G7HE00RU	GA0G7LE00RU

Вид спереди

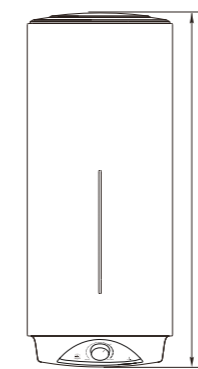

Вид сбоку

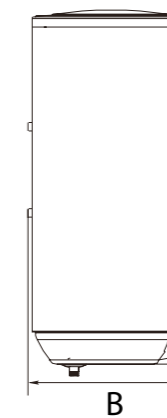

Вид сзади

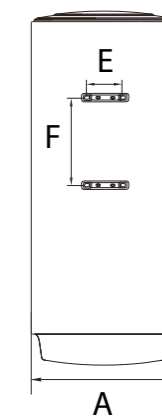

Габаритные размеры (мм)

Модель	A	B	C	E	F
ES50V-VH1	410	421	685	200	200
ES80V-VH1	410	421	995	200	510



ES50/80/100 V-A5

Электронное управление,
вертикальный монтаж

Защита от поражения электрическим током	Защита от перегрева	Защита от избыточного давления	ТЭН MO+ из нержавеющей стали с молибденом
8 лет гарантии на внутренний бак	4 года гарантии на ТЭН	2 года гарантии на водонагреватель	Тестирование при максимальном давлении 8 бар
Класс защиты от влаги и пыли	Трехслойный бак	Функция BPS	Произведено в России



Видеообзор

ОПИСАНИЕ

- Электронное управление
- ТЭН из нержавеющей стали
- Shock Proof – защита от поражения электрическим током
- Трехслойное покрытие внутреннего бака UMC соответствует немецкому стандарту DIN и увеличивает срок службы
- Защита от перегрева и перепадов давления
- BPS – автоматическая защита от бактерий (термическая дезинфекция)
- Гарантия – 2 года на водонагреватель
- Гарантия – 4 года на ТЭН и 8 лет на внутренний бак
- Предохранительный клапан и крепёж в комплекте поставки

НАИМЕНОВАНИЕ		ES50V-A5	ES80V-A5	ES100V-A5
Общие характеристики				
Объём	л	50	80	100
Тип управления	–	электронный	электронный	электронный
Тип бака	–	цилиндрический (круглый)	цилиндрический (круглый)	цилиндрический (круглый)
Тип монтажа	–	вертикальный	вертикальный	вертикальный
Мощностные характеристики				
Количество ТЭНов	–	1	1	1
Мощность	кВт	1,5	1,5	1,5
Время нагрева при Δ45 °С	ч, мин.	1 ч. 50 мин.	2 ч. 45 мин.	3 ч. 30 мин.
Максимальная t нагрева	°С	80	80	80
Гидравлические характеристики				
Подключения	R"	1/2	1/2	1/2
Максимальное рабочее давление	бар	8	8	8
Предохранительный клапан в комплекте поставки	–	да	да	да
Крепёж в комплекте поставки	–	да	да	да
Электрические характеристики				
Напряжение	В	220	220	220
Частота	Гц	50	50	50
Класс защиты IPX	IPX	IPX4	IPX4	IPX4
Габариты оборудования				
Габариты (В×Ш×Г)	мм	650×380×390	930×380×390	1160×380×390
Габариты в упаковке (В×Ш×Г)	мм	670×430×430	957×430×430	1173×430×430
Вес нетто	кг	17	24	30
Вес брутто	кг	19	28	33
Артикул		GA0G6KE00RU	GA0G7BE02RU	GA0G7CE02RU

Вид спереди Вид сбоку Вид сзади

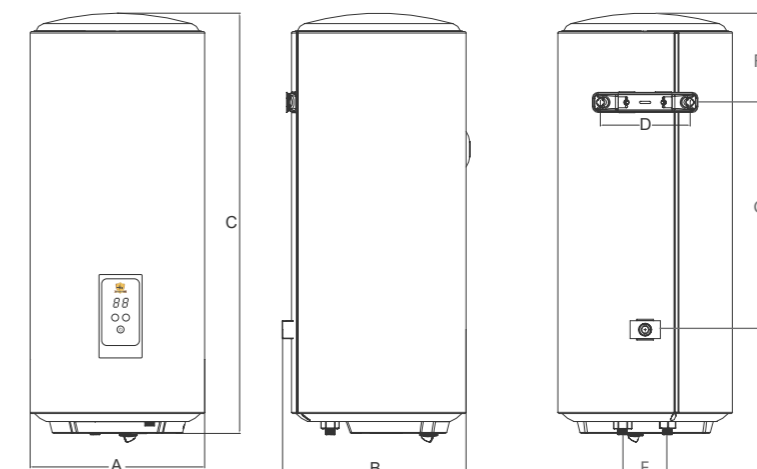

Габаритные размеры (мм)

Модель	Объём (л)	A	B	C	D	E	F	G
ES50V-A5	50	380	390	650	200	100	200	205
ES80V-A5	80	380	390	930	200	100	200	530
ES100V-A5	100	380	390	1160	200	100	200	530



ES30/50/80/100V-A4

Механическое управление,
вертикальный монтаж,
быстрый нагрев

Защита от поражения электрическим током	Защита от перегрева	Защита от избыточного давления	ТЭН MO+ из нержавеющей стали с молибденом
8 лет гарантии на внутренний бак	4 года гарантии на ТЭН	2 года гарантии на водонагреватель	Тестирование при максимальном давлении 8 бар
Класс защиты от влаги и пыли	Трехслойный бак	Произведено в России	



Видеообзор

ОПИСАНИЕ

- Механическое управление
- ТЭН MO+ из нержавеющей стали с молибденом
- Shock Proof – защита от поражения электрическим током
- Трехслойное покрытие внутреннего бака UMC соответствует немецкому стандарту DIN и увеличивает срок службы
- Защита от перегрева и перепадов давления
- Термометр нагрева воды на корпусе водонагревателя
- Гарантия – 2 года на водонагреватель
- Гарантия – 4 года на ТЭН и 8 лет на внутренний бак
- Предохранительный клапан и крепёж в комплекте поставки

НАИМЕНОВАНИЕ		ES30V-A4	ES50V-A4	ES80V-A4	ES100V-A4
Общие характеристики					
Объём	л	30	50	80	100
Тип управления	–	механический	механический	механический	механический
Тип бака	–	цилиндрический (круглый)	цилиндрический (круглый)	цилиндрический (круглый)	цилиндрический (круглый)
Тип монтажа	–	вертикальный	вертикальный	вертикальный	вертикальный
Мощностные характеристики					
Количество ТЭНов	–	1	1	1	1
Мощность	кВт	1,75	1,75	1,75	1,75
Время нагрева при Δ45 °С	ч., мин.	50 мин.	1 ч. 30 мин.	2 ч. 20 мин.	3 ч.
Максимальная t нагрева	°С	75	75	75	75
Гидравлические характеристики					
Подключения	R"	1/2	1/2	1/2	1/2
Максимальное рабочее давление	бар	8	8	8	8
Предохранительный клапан в комплекте поставки	–	да	да	да	да
Крепёж в комплекте поставки	–	да	да	да	да
Электрические характеристики					
Напряжение	В	220	220	220	220
Частота	Гц	50	50	50	50
Класс защиты IPX	IPX	IPX4	IPX4	IPX4	IPX4
Габариты оборудования					
Габариты (В×Ш×Г)	мм	450×380×390	627×380×390	937×380×390	1153×380×390
Габариты в упаковке (В×Ш×Г)	мм	500×436×436	670×430×430	957×430×430	1173×430×430
Вес нетто	кг	12	17	24	30
Вес брутто	кг	14	19	28	33
Артикул		GA0G6FE00RU	GA0G6GE00RU	GA0G6HE00RU	GA0G6JE00RU

Вид спереди Вид сбоку Вид сзади

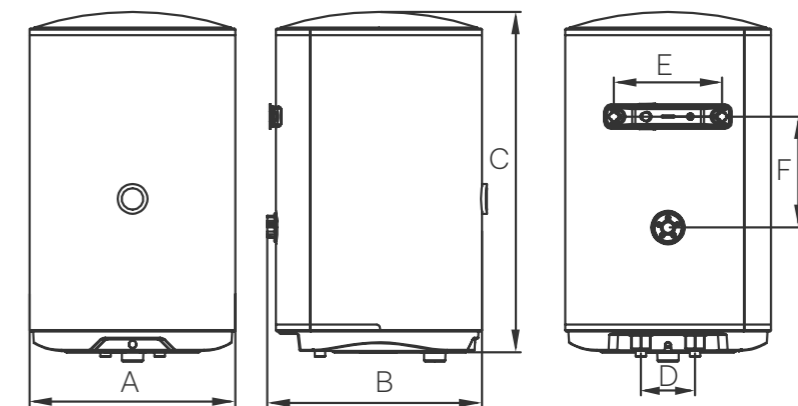











Габаритные размеры (мм)

Модель	Объём (л)	A	B	C	D	E	F
ES30V-A4	30	380	390	450	100	200	138
ES50V-A4	50	380	390	627	100	200	205
ES80V-A4	80	380	390	937	100	200	530
ES100V-A4	100	380	390	1153	100	200	530



ES30/50/80V-B1 SLIM

Механическое управление,
вертикальный монтаж

 Защита от поражения электрическим током	 Защита от перегрева	 Защита от избыточного давления	 ТЭН MO+ из нержавеющей стали с молибденом
 8 лет гарантии на внутренний бак	 4 года гарантии на ТЭН	 2 года гарантии на водонагреватель	 Тестирование при максимальном давлении 8 бар
 Класс защиты от влаги и пыли	 Трехслойный бак	 Произведено в России	



Видеообзор

ОПИСАНИЕ

- Механическое управление
- SLIM модель
- ТЭН из нержавеющей стали
- Shock Proof – защита от поражения электрическим током
- Трехслойное покрытие внутреннего бака UMC соответствует немецкому стандарту DIN и увеличивает срок службы водонагревателя
- Защита от перегрева и перепадов давления
- Термометр нагрева воды на корпусе водонагревателя
- Гарантия – 2 года на водонагреватель
- Гарантия – 4 года на ТЭН и 8 лет на внутренний бак
- Предохранительный клапан и крепёж в комплекте поставки

НАИМЕНОВАНИЕ		ES30V-B1 SLIM	ES50V-B1 SLIM	ES80V-B1 SLIM
Общие характеристики				
Объём	л	30	50	80
Тип управления	-	механический	механический	механический
Тип бака	-	узкий, круглый	узкий, круглый	узкий, круглый
Тип монтажа	-	вертикальный	вертикальный	вертикальный
Мощностные характеристики				
Количество ТЭНов	-	1	1	1
Мощность	кВт	1,5	1,5	1,5
Время нагрева при Δ45 °С	ч, мин.	1 ч.	1 ч. 50 мин.	2 ч. 45 мин.
Максимальная t нагрева	°С	75	75	75
Гидравлические характеристики				
Подключения	R"	1/2	1/2	1/2
Максимальное рабочее давление	бар	8	8	8
Предохранительный клапан в комплекте поставки	-	да	да	да
Крепёж в комплекте поставки	-	да	да	да
Электрические характеристики				
Напряжение	В	220	220	220
Частота	Гц	50	50	50
Класс защиты IPX	IPX	IPX4	IPX4	IPX4
Габариты оборудования				
Габариты (В×Ш×Г)	мм	560×346×361	790×346×361	1170×346×361
Габариты в упаковке (В×Ш×Г)	мм	592×398×398	832×398×398	1212×398×398
Вес нетто	кг	12	16,5	23
Вес брутто	кг	15	19	27
Артикул		GA0UA4E00RU	GA0GH8E01RU	GA0GHAE01RU

Вид спереди

Вид сбоку

Вид сзади

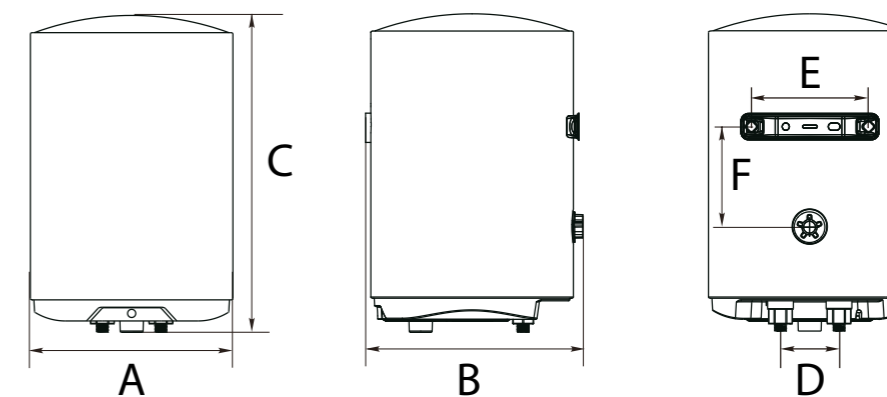

Габаритные размеры (мм)

Модель	Объём (л)	A	B	C	D	E	F
ES30V-B1 SLIM	30	346	361	550	100	200	190
ES50V-B1 SLIM	50	346	361	790	100	200	320
ES80V-B1 SLIM	80	346	361	1170	100	200	730



ES50/80 V-COLOR(S)

Механическое управление,
вертикальный монтаж,
уникальные цветовые решения



ОПИСАНИЕ

- Механическое управление
- ТЭН из нержавеющей стали
- Shock Proof – защита от поражения электрическим током
- Трехслойное покрытие внутреннего бака UMC соответствует немецкому стандарту DIN и увеличивает срок службы водонагревателя
- Защита от перегрева и перепадов давления
- Термометр нагрева воды на корпусе водонагревателя
- Использование цветных PCM панелей для корпуса водонагревателя
- Гарантия – 2 года на водонагреватель
- Гарантия – 8 лет на внутренний бак
- Предохранительный клапан и крепёж в комплекте поставки

НАИМЕНОВАНИЕ		ES50V-Color(S)	ES80V-Color(S)
Общие характеристики			
Объём	л	50	80
Тип управления	–	механический	механический
Тип бака	–	цилиндрический (круглый)	цилиндрический (круглый)
Тип монтажа	–	вертикальный	вертикальный
Мощностные характеристики			
Количество ТЭНов	–	1	1
Мощность	кВт	1,5	2,0
Время нагрева при Δ45 °С	ч, мин.	1 ч. 50 мин.	2 ч. 45 мин.
Максимальная t нагрева	°С	75	75
Гидравлические характеристики			
Подключения	R"	1/2	1/2
Максимальное рабочее давление	бар	8	8
Предохранительный клапан в комплекте поставки	–	да	да
Крепёж в комплекте поставки	–	да	да
Электрические характеристики			
Напряжение	В	220	220
Частота	Гц	50	50
Класс защиты IPX	IPX	IPX4	IPX4
Габариты оборудования			
Габариты (В×Ш×Г)	мм	640×390×400	960×390×400
Габариты в упаковке (В×Ш×Г)	мм	672×458×474	982×458×474
Вес нетто	кг	17	24
Вес брутто	кг	19	28
Артикул		GA0S41E1CRU	GA0S40E1CRU

Вид спереди Вид сбоку Вид сзади

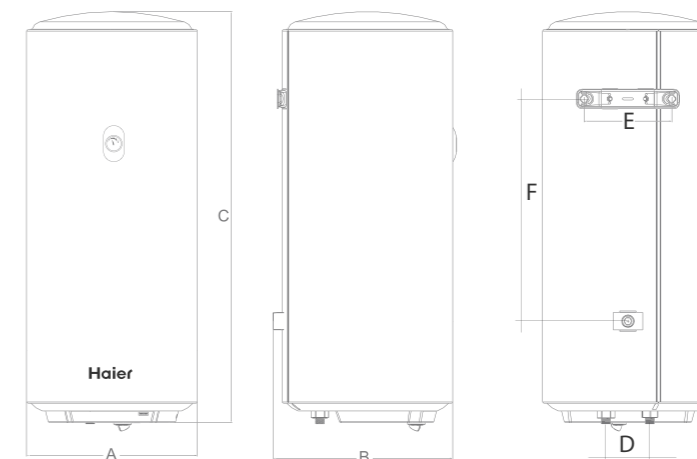

Габаритные размеры (мм)



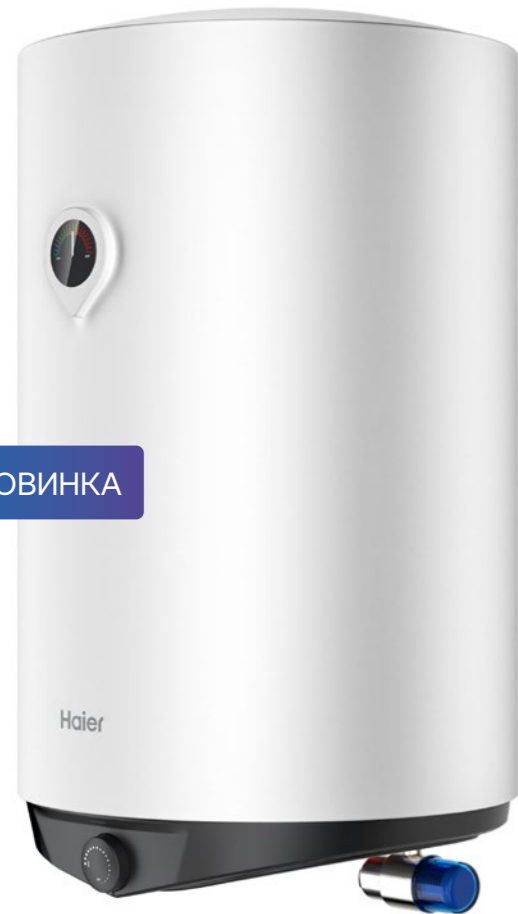



Модель	Объём (л)	A	B	C	D	E	F
ES50V-Color(S)	30	390	400	640	100	200	198
ES80V-Color(S)	50	380	400	960	100	200	508



НОВИНКА

ES30/50/80/100V-C7

Эмалированный ТЭН,
вертикальный монтаж,
быстрый нагрев

 Защита от поражения электрическим током	 Защита от перегрева	 Защита от избыточного давления	 ТЭН из нержавеющей стали
 8 лет гарантии на внутренний бак	 6 лет гарантии на ТЭН	 2 года гарантии на водонагреватель	 Тестирование при максимальном давлении 8 бар
 Класс защиты от влаги и пыли	 Трехслойный бак		

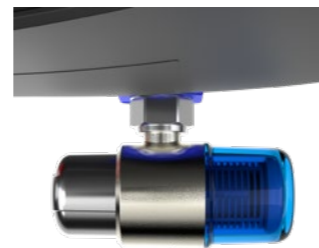

Фильтр

ОПИСАНИЕ

- Механическое управление
- Эмалированный ТЭН из нержавеющей стали
- Shock Proof – защита от поражения электрическим током
- Трехслойное покрытие внутреннего бака UMC соответствует немецкому стандарту DIN и увеличивает срок службы водонагревателя
- Защита от перегрева и перепадов давления
- Термометр нагрева воды на корпусе водонагревателя
- Технология очистки воды HAIER «3-Shield». Фильтр с тремя степенями фильтрации:
 - защита от накипи и осадков;
 - удаление тяжелых металлов;
 - высокоточная мембрана 90 мкм.
- Гарантия – 2 года на водонагреватель
- Гарантия – 6 лет на ТЭН и 8 лет на внутренний бак
- Предохранительный клапан и крепёж в комплекте поставки

НАИМЕНОВАНИЕ		ES30V-C7	ES50V-C7	ES80V-C7	ES100V-C7
Общие характеристики					
Объём	л	30	50	80	100
Тип управления	-	механический	механический	механический	механический
Тип бака	-	цилиндрический (круглый)	цилиндрический (круглый)	цилиндрический (круглый)	классический
Тип монтажа	-	вертикальный	вертикальный	вертикальный	вертикальный
Мощностные характеристики					
Количество ТЭНов	-	1	1	1	1
Мощность	кВт	2,0	2,0	2,0	2,0
Время нагрева при Δ45 °С	ч., мин.	45 мин.	1 ч. 20 мин.	2 ч. 5 мин.	2 ч. 35 мин.
Максимальная t нагрева	°С	75	75	75	75
Гидравлические характеристики					
Подключения	R"	1/2	1/2	1/2	1/2
Максимальное рабочее давление	бар	8	8	8	8
Предохранительный клапан в комплекте поставки	-	да	да	да	да
Крепёж в комплекте поставки	-	да	да	да	да
Электрические характеристики					
Напряжение	В	220	220	220	220
Частота	Гц	50	50	50	50
Класс защиты IPX	IPX	IPX4	IPX4	IPX4	IPX4
Габариты оборудования					
Габариты (В×Ш×Г)	мм	475×380×390	662×380×390	962×380×390	1178×380×390
Габариты в упаковке (В×Ш×Г)	мм	470×430×430	670×430×430	957×430×430	1173×430×430
Вес нетто	кг	12	15	22	26
Вес брутто	кг	13	16,5	24	28,5

Вид спереди

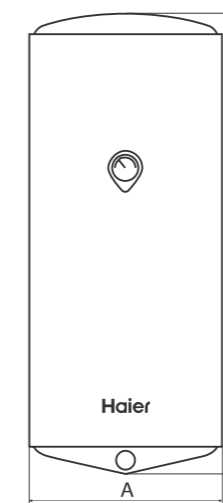

Вид сбоку

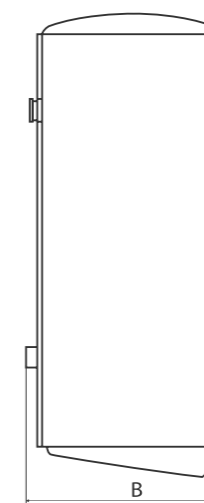

Вид сзади

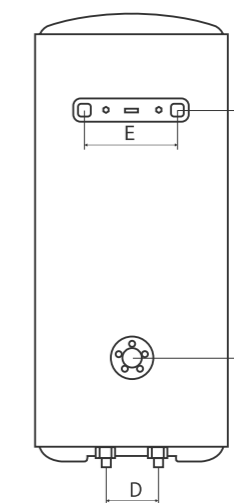

Габаритные размеры (мм)

Модель	Объём (л)	A	B	C	D	E	F
ES30V-C7	30	380	390	475	100	200	138
ES50V-C7	50	380	390	662	100	200	205
ES80V-C7	80	380	390	962	100	200	530
ES100V-C7	100	380	390	1178	100	200	530



ES30/50/80/100V-C1

Механическое управление,
вертикальный монтаж

Защита от поражения электрическим током	Защита от перегрева	Защита от избыточного давления	ТЭН из нержавеющей стали
5 лет гарантии на внутренний бак	2 года гарантии на ТЭН	2 года гарантии на водонагреватель	Тестирование при максимальном давлении 8 бар
Класс защиты от влаги и пыли	Трехслойный бак	Произведено в России	

НАИМЕНОВАНИЕ		ES30V-C1	ES50V-C1	ES80V-C1	ES100V-C1
Общие характеристики					
Объём	л	30	50	80	100
Тип управления	-	механический	механический	механический	механический
Тип бака	-	цилиндрический (круглый)	цилиндрический (круглый)	цилиндрический (круглый)	цилиндрический (круглый)
Тип монтажа	-	вертикальный	вертикальный	вертикальный	вертикальный
Мощностные характеристики					
Количество ТЭНов	-	1	1	1	1
Мощность	кВт	1,5	1,5	1,5	1,5
Время нагрева при Δ45 °С	ч., мин.	1 ч.	1 ч. 50 мин.	2 ч. 45 мин.	3 ч. 30 мин.
Максимальная t нагрева	°С	75	75	75	75
Гидравлические характеристики					
Подключения	R"	1/2	1/2	1/2	1/2
Максимальное рабочее давление	бар	8	8	8	8
Предохранительный клапан в комплекте поставки	-	да	да	да	да
Крепёж в комплекте поставки	-	да	да	да	да
Электрические характеристики					
Напряжение	В	220	220	220	220
Частота	Гц	50	50	50	50
Класс защиты IPX	IPX	IPX4	IPX4	IPX4	IPX4
Габариты оборудования					
Габариты (В×Ш×Г)	мм	447×380×390	650×380×390	930×380×390	1160×380×390
Габариты в упаковке (В×Ш×Г)	мм	470×430×430	670×430×430	957×430×430	1173×430×430
Вес нетто	кг	12	15	22	26
Вес брутто	кг	13	16,5	24	28,5
Артикул		GA04J001DRU	GA04J101DRU	GA04J301DRU	GA04J201DRU

Электрические накопительные водонагреватели

ОПИСАНИЕ

- Механическое управление
- ТЭН из нержавеющей стали
- Shock Proof – защита от поражения электрическим током
- Трехслойное покрытие внутреннего бака UMC соответствует немецкому стандарту DIN и увеличивает срок службы водонагревателя
- Защита от перегрева и перепадов давления
- Термометр нагрева воды на корпусе водонагревателя
- Гарантия – 2 года на водонагреватель
- Гарантия – 2 года на ТЭН и 5 лет на внутренний бак
- Предохранительный клапан и крепёж в комплекте поставки

Вид спереди Вид сбоку Вид сзади

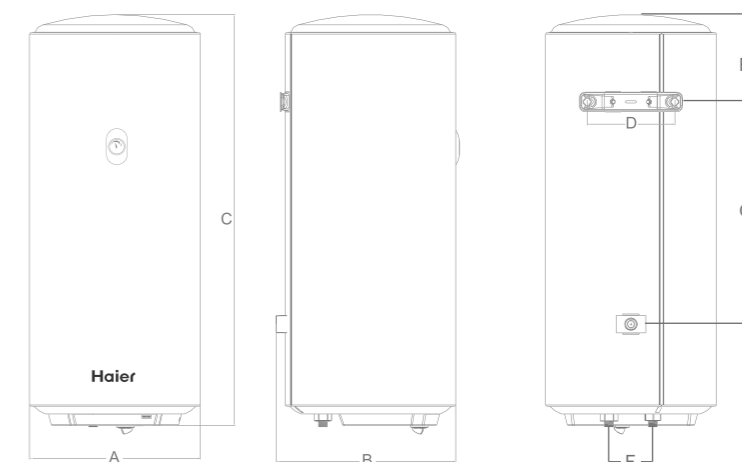













Габаритные размеры (мм)

Модель	Объём (л)	A	B	C	D	E	F	G
ES30V-C1	30	380	390	447	200	100	150	138
ES50V-C1	50	380	390	650	200	100	200	205
ES80V-C1	80	380	390	930	200	100	200	530
ES100V-C1	100	380	390	1160	200	100	200	530



ES30/50/80/100V-F6 INOX

Механическое управление, сверхбыстрый нагрев

 Защита от поражения электрическим током	 Защита от перегрева	 Защита от избыточного давления	 ТЭН из нержавеющей стали
 7 лет гарантии на внутренний бак	 2 года гарантии на водонагреватель	 Бак из нержавеющей стали	 Защита от теплопотерь
 Тестирование при максимальном давлении 8 бар	 Класс защиты от влаги и пыли	 Функция BPS	 ECO-режим

ОПИСАНИЕ

- Электронное управление
- ТЭН из нержавеющей стали
- Внутренний бак из нержавеющей стали
- Ускоренный нагрев воды благодаря высокой мощности многоступенчатого ТЭНа
- Электробезопасность – УЗО
- Электронный дисплей и термометр – точный контроль температуры нагрева
- BPS – автоматическая защита от бактерий (термическая дезинфекция)
- ECO-режим. При включении функции энергосбережения используется только один ТЭН мощностью 0,7 кВт
- Гарантия – 2 года на водонагреватель
- Гарантия – 7 лет на внутренний бак
- Предохранительный клапан и крепёж в комплекте поставки

НАИМЕНОВАНИЕ		ES30V-F6 INOX	ES50V-F6 INOX	ES80V-F6 INOX	ES100V-F6 INOX
Общие характеристики					
Объем	л	30	50	80	100
Тип управления	–	Электронный	Электронный	Электронный	Электронный
Тип бака	–	плоский	плоский	плоский	плоский
Материал бака	–	Нержавеющая сталь	Нержавеющая сталь	Нержавеющая сталь	Нержавеющая сталь
Тип монтажа		универсальный	универсальный	универсальный	универсальный
Количество ТЭНов	–	1	1	1	1
Мощность	кВт	0,7 / 1,3 / 2,0	0,7 / 1,3 / 2,0	0,7 / 1,3 / 2,0	0,7 / 1,3 / 2,0
Время нагрева при Δ45 °С	ч., мин.	45 мин.	1 ч. 20 мин.	2 ч.	2 ч. 40 мин.
Максимальная t нагрева	°С	75	75	75	75
Гидравлические характеристики					
Подключения	R"	1/2"	1/2"	1/2"	1/2"
Максимальное рабочее давление	бар	7	7	7	7
Предохранительный клапан в комплекте поставки	–	да	да	да	да
Крепёж в комплекте поставки	–	да	да	да	да
Электрические характеристики					
Напряжение	В	220	220	220	220
Частота	Гц	50	50	50	50
Класс защиты IPX	IPX	IPX4	IPX4	IPX4	IPX4
Габариты оборудования					
Габариты (В×Ш×Г)	мм	556×462×274	814×462×274	887×542×314	1067×542×314
Габариты в упаковке (В×Ш×Г)	мм	643×565×320	900×565×320	975×645×360	1155×645×360
Вес нетто	кг	10,3	14,6	19,7	22,9
Вес брутто	кг	12,3	16,7	22	24,3
Артикул		TD0050873RU	TD0050874RU	TD0050875RU	TD0050876RU

Вид спереди Вид сбоку Вид сзади Вид снизу

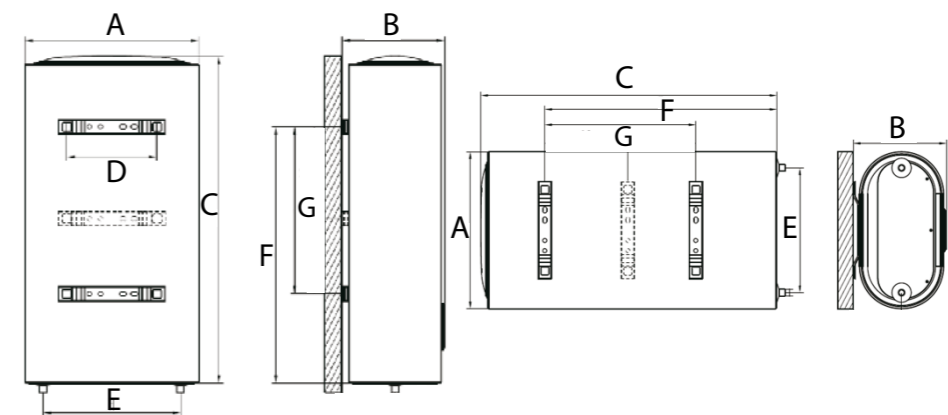

Габаритные размеры (мм)

Модель	A	B	C	D	E	F	G
ES30V-F6 Inox	462	274	556	244	367	439	200
ES50V-F6 Inox	462	274	814	244	367	584	345
ES80V-F6 Inox	542	314	887	244	439	768	500
ES1080V-F6 Inox	542	314	1067	244	439	768	200+300

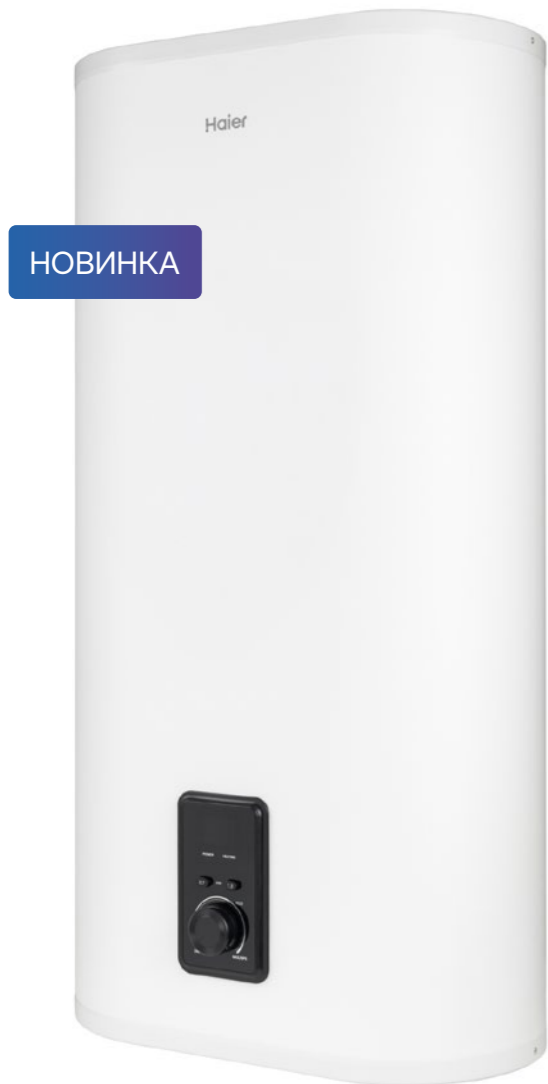

ES30/50/80/100V-F4 INOX

Механическое управление,
сверхбыстрый нагрев

Защита от поражения электрическим током	Защита от перегрева	Защита от избыточного давления	ТЭН из нержавеющей стали
7 лет гарантии на внутренний бак	2 года гарантии на водонагреватель	Бак из нержавеющей стали	Защита от теплопотерь
Тестирование при максимальном давлении 8 бар	Класс защиты от влаги и пыли	Функция BPS	ECO-режим

ОПИСАНИЕ

- Механическое управление
- ТЭН из нержавеющей стали
- Внутренний бак из нержавеющей стали
- Ускоренный нагрев воды благодаря высокой мощности многоступенчатого ТЭНа
- Электробезопасность – УЗО
- Электронный дисплей и термометр – точный контроль температуры нагрева
- BPS – автоматическая защита от бактерий (термическая дезинфекция)
- ECO-режим. При включении функции энергосбережения используется только один ТЭН мощностью 0,7 кВт
- Гарантия – 2 года на водонагреватель
- Гарантия – 7 лет на внутренний бак
- Предохранительный клапан и крепёж в комплекте поставки

НАИМЕНОВАНИЕ		ES30V-F4 INOX	ES50V-F4 INOX	ES80V-F4 INOX	ES100V-F4 INOX
Общие характеристики					
Объем	л	30	50	80	100
Тип управления	–	механический с дисплеем	механический с дисплеем	механический с дисплеем	механический с дисплеем
Тип бака	–	плоский	плоский	плоский	плоский
Материал бака	–	Нержавеющая сталь	Нержавеющая сталь	Нержавеющая сталь	Нержавеющая сталь
Тип монтажа		универсальный	универсальный	универсальный	универсальный
Количество ТЭНов	–	1	1	1	1
Мощность	кВт	0,7 / 1,3 / 2,0	0,7 / 1,3 / 2,0	0,7 / 1,3 / 2,0	0,7 / 1,3 / 2,0
Время нагрева при Δ45 °С	ч., мин.	45 мин.	1 ч. 20 мин.	2 ч.	2 ч. 40 мин.
Максимальная t нагрева	°С	75	75	75	75
Гидравлические характеристики					
Подключения	R"	1/2"	1/2"	1/2"	1/2"
Максимальное рабочее давление	бар	7	7	7	7
Предохранительный клапан в комплекте поставки	–	да	да	да	да
Крепёж в комплекте поставки	–	да	да	да	да
Электрические характеристики					
Напряжение	В	220	220	220	220
Частота	Гц	50	50	50	50
Класс защиты IPX	IPX	IPX4	IPX4	IPX4	IPX4
Габариты оборудования					
Габариты (В×Ш×Г)	мм	573×433×273	846×433×273	974×493×308	1180×493×308
Габариты в упаковке (В×Ш×Г)	мм	675×500×310	945×500×310	1075×560×345	1275×560×345
Вес нетто	кг	8,6	11,7	16	19
Вес брутто	кг	10,6	13,7	18,8	22,2
Артикул		TD0050869RU	TD0050870RU	TD0050871RU	TD0050872RU

Вид спереди Вид сбоку Вид сзади Вид снизу

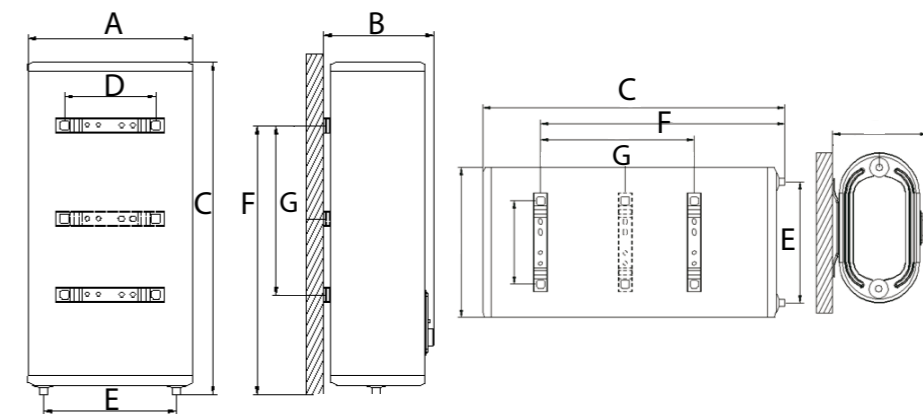

Габаритные размеры (мм)

Модель	A	B	C	D	E	F	G
ES30V-F4 Inox	433	273	573	244	350	409	196
ES50V-F4 Inox	433	273	846	244	350	639	396
ES80V-F4 Inox	493	308	974	244	400	730	450
ES100V-F4 Inox	493	308	1180	244	400	830	275+275



ES30/50/80/100V R1 INOX

Механическое управление,
УЗО и бак из нержавеющей стали

Электро-безопасность с УЗО	Защита от перегрева	Защита от избыточного давления	ТЭН из нержавеющей стали
7 лет гарантии на внутренний бак	2 года гарантии на водонагреватель	Бак из нержавеющей стали	Защита от теплопотерь
Тестирование при максимальном давлении 8 бар	Класс защиты от влаги и пыли	Функция BPS	

ОПИСАНИЕ

- Механическое управление
- Мощный ТЭН из нержавеющей стали
- Внутренний бак из нержавеющей стали
- Электробезопасность – УЗО
- Электронный дисплей и термометр – точный контроль температуры нагрева
- Гарантия – 2 года на водонагреватель
- Гарантия – 7 лет на внутренний бак
- Предохранительный клапан и крепёж в комплекте поставки

НАИМЕНОВАНИЕ		ES30V-R1 INOX	ES50V-R1 INOX	ES80V-R1 INOX	ES100V-R1 INOX
Общие характеристики					
Объем	л	30	50	80	100
Тип управления	–	механический с дисплеем	механический с дисплеем	механический с дисплеем	механический с дисплеем
Тип бака	–	круглый	круглый	круглый	круглый
Материал бака	–	Нержавеющая сталь	Нержавеющая сталь	Нержавеющая сталь	Нержавеющая сталь
Тип монтажа		вертикальный	вертикальный	вертикальный	вертикальный
Количество ТЭНов	–	1	1	1	1
Мощность	кВт	2,0	2,0	2,0	2,0
Время нагрева при Δ45 °С	ч., мин.	45 мин.	1 ч. 20 мин.	2 ч. 5 мин.	2 ч. 40 мин.
Максимальная t нагрева	°С	75	75	75	75
Гидравлические характеристики					
Подключения	R"	1/2"	1/2"	1/2"	1/2"
Максимальное рабочее давление	бар	7	7	7	7
Предохранительный клапан в комплекте поставки	–	да	да	да	да
Крепёж в комплекте поставки	–	да	да	да	да
Электрические характеристики					
Напряжение	В	220	220	220	220
Частота	Гц	50	50	50	50
Класс защиты IPX	IPX	IPX4	IPX4	IPX4	IPX4
Габариты оборудования					
Габариты (В×Ш×Г)	мм	515×340×355	740×340×355	775×410×425	925×410×425
Габариты в упаковке (В×Ш×Г)	мм	620×390×390	840×390×390	870×460×460	1020×460×460
Вес нетто	кг	6,7	8,7	12	13,5
Вес брутто	кг	8,2	10,5	14	16,5
Артикул		GA0UMJE00RU	GA0UMHE00RU	GA0UMGE00RU	GA0UMDE00RU

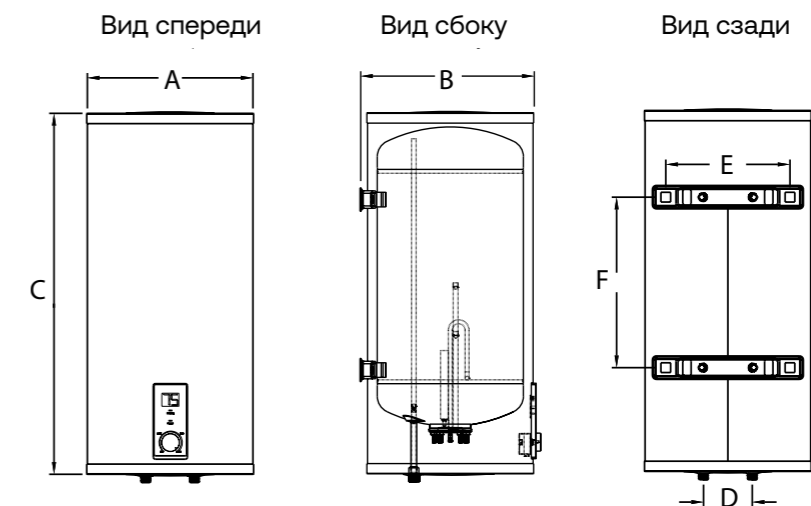

Габаритные размеры (мм)

Модель	A	B	C	D	E	F
ES30V-R1 INOX	340	355	515	100	255	160
ES50V-R1 INOX	340	355	740	100	255	350
ES80V-R1 INOX	410	425	775	100	255	350
ES100V-R1 INOX	410	425	925	100	255	500



ES30/50/80/100V-RD4 INOX

Электронное управление,
УЗО и бак из нержавеющей стали

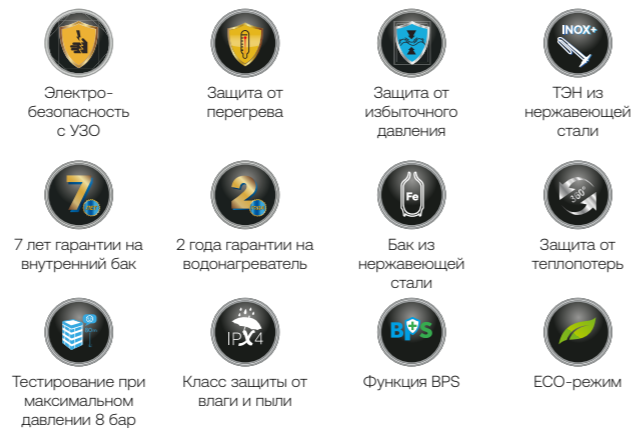

ОПИСАНИЕ

- Электронное управление
- Мощный ТЭН из нержавеющей стали
- Внутренний бак из нержавеющей стали
- Ускоренный нагрев воды благодаря высокой мощности многоступенчатого ТЭНа
- Электробезопасность – УЗО
- Электронный дисплей и термометр – точный контроль температуры нагрева
- BPS – автоматическая защита от бактерий (термическая дезинфекция)
- ECO-режим. При включении функции энергосбережения используется только один ТЭН мощностью 0,7 кВт
- Гарантия – 2 года на водонагреватель
- Гарантия – 7 лет на внутренний бак
- Предохранительный клапан и крепёж в комплекте поставки

НАИМЕНОВАНИЕ		ES30V-RD4 INOX	ES50V-RD4 INOX	ES80V-RD4 INOX	ES100V-RD4 INOX
Общие характеристики					
Объем	л	30	50	80	100
Тип управления	–	механический с дисплеем	механический с дисплеем	механический с дисплеем	механический с дисплеем
Тип бака	–	круглый	круглый	круглый	круглый
Материал бака	–	Нержавеющая сталь	Нержавеющая сталь	Нержавеющая сталь	Нержавеющая сталь
Тип монтажа		вертикальный	вертикальный	вертикальный	вертикальный
Количество ТЭНов	–	1	1	1	1
Мощность	кВт	0,7 / 1,3 / 2,0	0,7 / 1,3 / 2,0	0,7 / 1,3 / 2,0	0,7 / 1,3 / 2,0
Время нагрева при Δ45 °С	ч., мин.	45 мин.	1 ч. 20 мин.	2 ч. 5 мин.	2 ч. 40 мин.
Максимальная t нагрева	°С	75	75	75	75
Гидравлические характеристики					
Подключения	R"	1/2"	1/2"	1/2"	1/2"
Максимальное рабочее давление	бар	7	7	7	7
Предохранительный клапан в комплекте поставки	–	да	да	да	да
Крепёж в комплекте поставки	–	да	да	да	да
Электрические характеристики					
Напряжение	В	220	220	220	220
Частота	Гц	50	50	50	50
Класс защиты IPX	IPX	IPX4	IPX4	IPX4	IPX4
Габариты оборудования					
Габариты (В×Ш×Г)	мм	515×340×355	740×340×355	775×410×425	925×410×425
Габариты в упаковке (В×Ш×Г)	мм	620×390×390	840×390×390	870×460×460	1020×460×460
Вес нетто	кг	6,7	8,7	12	13,5
Вес брутто	кг	8,2	10,5	14	16,5
Артикул		GA0UMEE00RU	GA0UMKE00RU	GA0UMFE00RU	GA0UMLE00RU

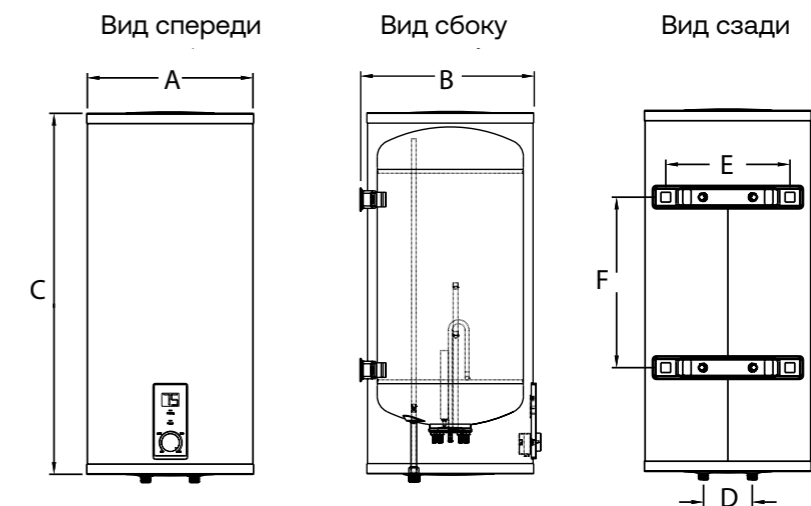

Габаритные размеры (мм)

Модель	A	B	C	D	E	F
ES30V-RD4 INOX	340	355	515	100	255	160
ES50V-RD4 INOX	340	355	740	100	255	350
ES80V-RD4 INOX	410	425	775	100	255	350
ES100V-RD4 INOX	410	425	925	100	255	500



ES10V-LQ1
Монтаж над раковиной



ES10V-IQ1
Монтаж над раковиной

ES 10/15V – LQ1/LQ2

ES 10/15V – IQ1/IQ2

Суперкомпактные габариты,
быстрый нагрев

Защита от поражения электрическим током	Защита от перегрева	Защита от избыточного давления	ТЭН из нержавеющей стали
7 лет гарантии на внутренний бак	4 года гарантии на ТЭН	2 года гарантии на водонагреватель	Тестирование при максимальном давлении 8 бар
Класс защиты от влаги и пыли	Трехслойный бак	Произведено в России	
LED-дисплей с отображением параметров работы	Сенсорное управление		

НАИМЕНОВАНИЕ		ES10V-LQ1/LQ1	ES10V-IQ2/IQ2	ES15V-LQ1/LQ1	ES15V-IQ2/IQ2
Общие характеристики					
Объём	л	10	10	15	15
Тип бака	–	компактный	компактный	компактный	компактный
Тип монтажа	–	над раковиной	под раковиной	над раковиной	под раковиной
Мощностные характеристики					
Количество ТЭНов	–	1	1	1	1
Мощность	кВт	1,5	1,5	1,5	1,5
Время нагрева при Δ45 °С	ч., мин.	20 мин.	20 мин.	30 мин.	30 мин.
Максимальная t нагрева	°С	75	75	75	75
Гидравлические характеристики					
Подключения	Р"	1/2"	1/2"	1/2"	1/2"
Максимальное рабочее давление	бар	8	8	8	8
Предохранительный клапан в комплекте поставки	–	да	да	да	да
Крепёж в комплекте поставки	–	да	да	да	да
Электрические характеристики					
Напряжение	В	220	220	220	220
Частота	Гц	50	50	50	50
Класс защиты IPX	IPX	IPX4	IPX4	IPX4	IPX4
Габариты оборудования					
Габариты (ВхШхГ)	мм	350x350x270	350x350x270	350x350x340	350x350x340
Габариты в упаковке (ВхШхГ)	мм	420x390x355	420x390x355	420x390x425	420x390x425
Вес нетто	кг	7,5	7,5	9,5	9,5
Вес брутто	кг	8,5	8,5	10,5	10,5
Артикул		GA0U76001RU	GA0U78001RU	GA0U77001RU	GA0U79001RU

ОПИСАНИЕ

- Компактные габариты
- IQ – Электронное сенсорное управление с дисплеем
- LQ – Механическое управление. Индикация нагрева
- Монтаж над или под раковиной (Q1 или Q2)
- Долговечный ТЭН из нержавеющей стали с молибденом 310S MO+
- Shock Proof – защита от поражения электрическим током
- Трехслойное покрытие внутреннего бака UMC соответствует немецкому стандарту DIN и увеличивает срок службы водонагревателя
- Защита от избыточного давления и перегрева
- Гарантия – 2 года на водонагреватель
- Гарантия – 4 года на ТЭН и 7 лет на внутренний бак
- Предохранительный клапан и крепёж в комплекте поставки

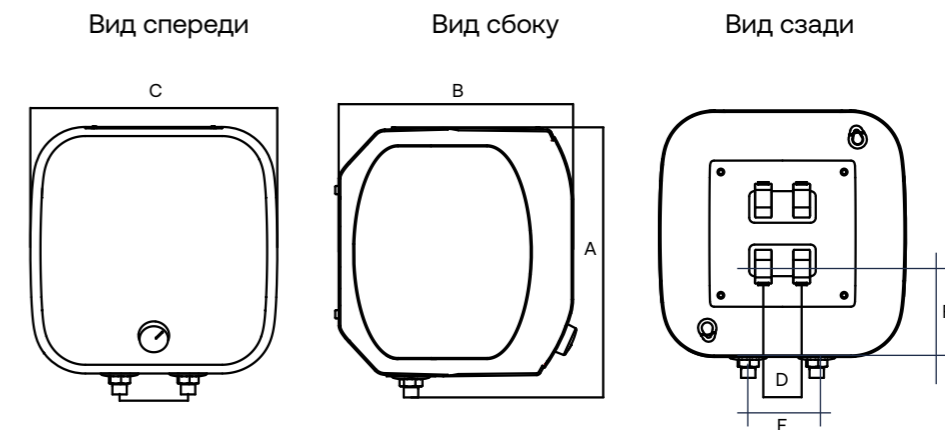

Габаритные размеры (мм)

Модель	Объём (л)	A	B	C	D	E	F
ES10V-LQ1	10	350	270	350	152	100	200
ES10V-LQ2	10	350	270	350	152	100	200
ES15V-LQ1	15	350	340	350	152	100	240
ES15V-LQ2	15	350	340	350	152	100	240



EQ1
Монтаж над раковиной



EQ2
Монтаж под раковиной

ES 10/15/30V – EQ1 / EQ2

LED Дисплей
Повышенная мощность

Защита от поражения электрическим током	Защита от перегрева	Защита от избыточного давления	ТЭН из нержавеющей стали
7 лет гарантии на внутренний бак	4 года гарантии на ТЭН	2 года гарантии на водонагреватель	Контроллер напряжения в сети
Тестирование при максимальном давлении 8 бар	Класс защиты от влаги и пыли	Трехслойный бак	

НАИМЕНОВАНИЕ	ES10V-EQ1 ES10V-EQ2	ES15V-EQ1 ES15V-EQ2	ES30V-EQ1 ES30V-EQ2	
Общие характеристики				
Объём	л	10	15	30
Тип управления	-	электронный LED дисплей, сенсорное		
Тип бака	-	компактный (кубический)		
Тип монтажа	-	вертикальный: 1 - над раковиной / 2 – под раковиной		
Мощностные характеристики				
Мощность	кВт	2	2,5	2,5
Время нагрева при Δ45 °С	ч., мин.	20 мин.	22 мин.	40 мин.
Максимальная t нагрева	°С	75	75	75
Гидравлические характеристики				
Подключения	R"	1/2"	1/2"	1/2"
Максимальное рабочее давление	бар	8	8	8
Предохранительный клапан в комплекте поставки	-	да	да	да
Электрические характеристики				
Напряжение	В	220	220	220
Частота	Гц	50	50	50
Класс защиты IPX	IPX	IPX4	IPX4	IPX4
Габариты оборудования				
Габариты (ВхШхГ)	мм	340×340×290	380×380×325	440×440×390
Габариты в упаковке (ВхШхГ)	мм	400×390×355	420×390×425	500×490×450
Вес нетто	кг	7,5	9,5	12,4
Вес брутто	кг	8,5	10,5	14,4
Артикул		GA0SZQU0LRU	GA0SZMU0LRU	GA0SZTU0LRU
Артикул		GA0SZXU0LRU	GA0SZLU0LRU	GA0SZVU0LRU

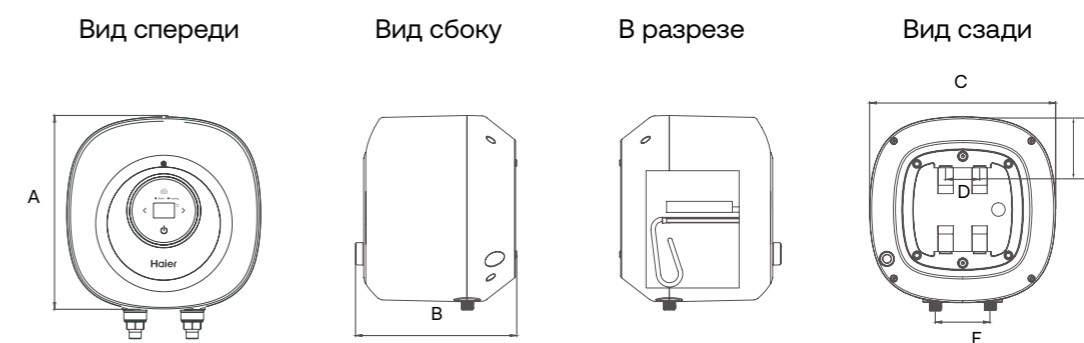

Габаритные размеры (мм)

Модель	Объём (л)	A	B	C	D	E	F
ES10V-EQ1/EQ2	10	340	290	340	62	100	93
ES15V-EQ1/EQ2	15	380	325	380	62	100	113
ES30V-EQ1/EQ2	30	440	390	440	62	100	128

ОПИСАНИЕ

- Компактные габариты
- Идеальное решение во время сезонных отключений ГВС
- Модели с верхним и нижним подключением
- Уникальное покрытие бака из сверхпрочной эмали
- Мощный ТЭН из нержавеющей стали ускоряет процесс нагрева
- Теплоизоляция бака – микропористый пенополиуретан
- Shock Proof – защита от поражения электрическим током
- Защита от избыточного давления и перегрева
- Электронное управление
- Гарантия – 2 года на водонагреватель
- Гарантия – 4 года на ТЭН
- Гарантия на бак – 7 лет
- Предохранительный клапан и крепёж в комплекте поставки



MQ1
Монтаж над раковиной



MQ2
Монтаж под раковиной

ES 10/15/30V – MQ1 / MQ2

Повышенная мощность
Объем до 30 литров

 Защита от поражения электрическим током	 Защита от перегрева	 Защита от избыточного давления	 ТЭН из нержавеющей стали
 7 лет гарантии на внутренний бак	 2 года гарантии на водонагреватель	 Контроллер напряжения в сети	 Тестирование при максимальном давлении 8 бар
 Класс защиты от влаги и пыли	 Трехслойный бак		

ОПИСАНИЕ

- Компактные габариты
- Идеальное решение во время сезонных отключений ГВС
- Модели с верхним и нижним подключением
- Уникальное покрытие бака из сверхпрочной эмали
- Мощный ТЭН из нержавеющей стали ускоряет процесс нагрева
- Теплоизоляция бака – микропористый пенополиуретан
- Shock Proof – защита от поражения электрическим током
- Защита от избыточного давления и перегрева
- Механическое управление
- Гарантия – 2 года на водонагреватель
- Гарантия на бак – 7 лет
- Предохранительный клапан и крепёж в комплекте поставки

НАИМЕНОВАНИЕ	ES10V-MQ1 ES10V-MQ2	ES15V-MQ1 ES15V-MQ2	ES30V-MQ1 ES30V-MQ2	
Общие характеристики				
Объём	л	10	15	30
Тип управления	-	механическое		
Тип бака	-	компактный (кубический)		
Тип монтажа	-	вертикальный: 1 - над раковиной / 2 – под раковиной		
Мощностные характеристики				
Мощность	кВт	2	2,5	2,5
Время нагрева при Δ45 °С	ч., мин.	20 мин.	22 мин.	40 мин.
Максимальная t нагрева	°С	75	75	75
Гидравлические характеристики				
Подключения	R"	1/2"	1/2"	1/2"
Максимальное рабочее давление	бар	8	8	8
Предохранительный клапан в комплекте поставки	-	да	да	да
Крепёж в комплекте поставки	-	да	да	да
Электрические характеристики				
Напряжение	В	220	220	220
Частота	Гц	50	50	50
Класс защиты IPX	IPX	IPX4	IPX4	IPX4
Габариты оборудования				
Габариты (ВхШхГ)	мм	340×340×290	380×380×325	440×440×390
Габариты в упаковке (ВхШхГ)	мм	400×390×355	440×430×390	500×490×450
Вес нетто	кг	7,5	9,5	12,4
Вес брутто	кг	8,5	10,5	14,4
Артикул		GA0SZPU0LRU	GA0SZNU0LRU	GA0SZSU0LRU
Артикул		GA0SZUU0LRU	GA0SZWU0LRU	GA0SZRU0LRU

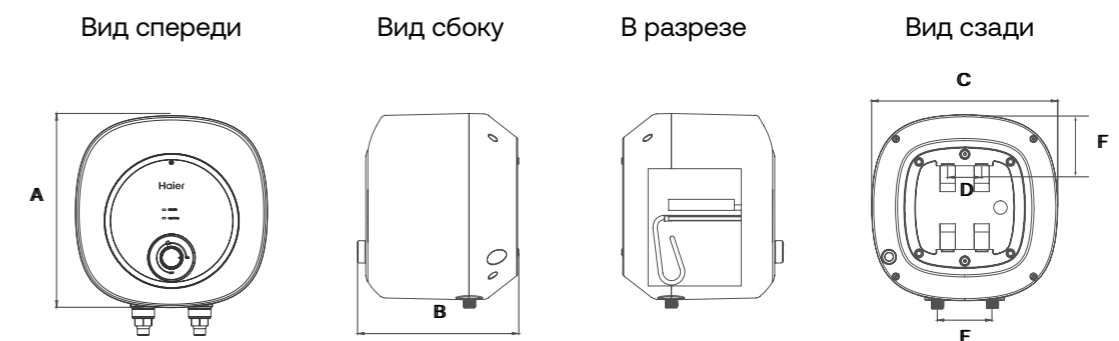

Габаритные размеры (мм)

Модель	Объём (л)	A	B	C	D	E	F
ES10V-MQ1/MQ2	10	340	290	340	62	100	93
ES15V-MQ1/MQ2	15	380	325	380	62	100	113
ES30V-MQ1/MQ2	30	440	390	440	62	100	128



ES8V-Q1(R)
Монтаж над раковиной



ES8V-Q2(R)
Монтаж под раковиной

ES8V-Q1/Q2(R)

Суперкомпактные габариты,
быстрый нагрев

Защита от поражения электрическим током	Защита от перегрева	Защита от избыточного давления	ТЭН из нержавеющей стали
7 лет гарантии на внутренний бак	4 года гарантии на ТЭН	2 года гарантии на водонагреватель	Контроллер напряжения в сети
Тестирование при максимальном давлении 8 бар	Класс защиты от влаги и пыли IPX4	Трехслойный бак	



Видеообзор

ОПИСАНИЕ

- Компактные габариты
- Идеальное решение во время сезонных отключений ГВС
- Модели с верхним и нижним подключением
- Уникальное покрытие бака из сверхпрочной эмали
- Мощный ТЭН из нержавеющей стали ускоряет процесс нагрева
- Shock Proof – защита от поражения электрическим током
- Защита от избыточного давления и перегрева
- Механическое управление
- Гарантия – 2 года на водонагреватель и 4 года на ТЭН
- Гарантия на бак – 7 лет
- Предохранительный клапан и крепёж в комплекте поставки

НАИМЕНОВАНИЕ	ES8V-Q1(R)	ES8V-Q2(R)	
Общие характеристики			
Объём	л	8	8
Тип управления	–	механический	механический
Тип бака	–	компактный	компактный
Тип монтажа	–	над раковиной	под раковиной
Мощностные характеристики			
Количество ТЭНов	–	1	1
Мощность	кВт	1,5	1,5
Время нагрева при Δ45 °С	ч., мин.	17 мин.	17 мин.
Максимальная t нагрева	°С	75	75
Гидравлические характеристики			
Подключения	Р"	1/2"	1/2"
Максимальное рабочее давление	бар	8	8
Предохранительный клапан в комплекте поставки	–	да	да
Электрические характеристики			
Напряжение	В	220	220
Частота	Гц	50	50
Класс защиты IPX	IPX	IPX4	IPX4
Габариты оборудования			
Габариты (ВхШхГ)	мм	387x283x255	387x283x255
Габариты в упаковке (ВхШхГ)	мм	502x355x325	502x355x325
Вес нетто	кг	5,5	5,5
Вес брутто	кг	7	7
Артикул		GA0G83E00RU	GA0G84E00RU

Вид спереди

Вид сбоку

Вид сзади

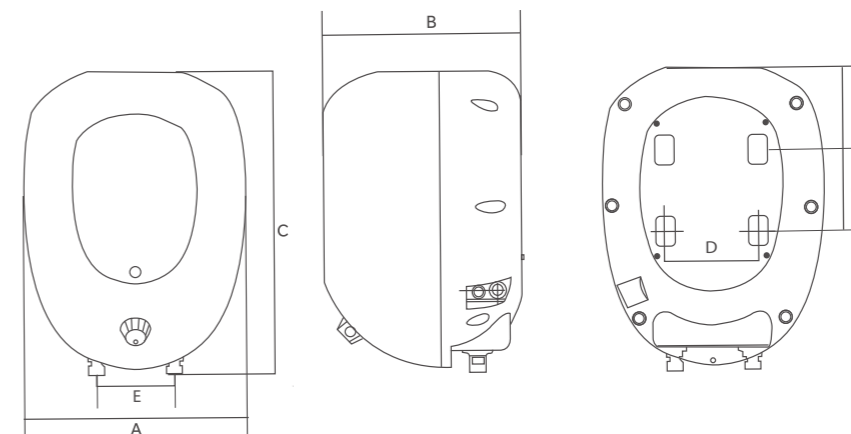

Габаритные размеры (мм)

Модель	Объём (л)	A	B	C	D	E	F	G
ES8V-Q1(R)	8	283	255	387	120	100	95,2	124
ES8V-Q2(R)	8	283	255	387	120	100	161,2	124



EC5

Суперкомпактные габариты, быстрый нагрев

Защита от поражения электрическим током	Защита от перегрева	Защита от избыточного давления	ТЭН из нержавеющей стали
7 лет гарантии на внутренний бак	4 года гарантии на ТЭН	2 года гарантии на водонагреватель	Контроллер напряжения в сети
Тестирование при максимальном давлении 8 бар	Класс защиты от влаги и пыли	Трехслойный бак	



Подробнее

ОПИСАНИЕ

- Объем 5 литров
- Механическое управление
- Монтаж под раковиной (верхнее подключение)
- Мощный ТЭН из нержавеющей стали
- Shock Proof – защита от поражения электрическим током
- Трехслойное покрытие внутреннего бака UMC соответствует немецкому стандарту DIN и увеличивает срок службы водонагревателя
- Защита от избыточного давления и перегрева
- Гарантия – 2 года на водонагреватель
- Гарантия – 4 года на ТЭН
- Гарантия – 7 лет на внутренний бак
- Предохранительный клапан и крепёж в комплекте поставки

НАИМЕНОВАНИЕ	EC5	
Общие характеристики		
Объём	л	5
Тип управления	–	механический
Тип бака	–	компактный
Тип монтажа	–	настенный
Мощностные характеристики		
Количество ТЭНов	–	1
Мощность	кВт	1,9
Время нагрева при Δ45 °С	ч, мин.	8,5 мин.
Максимальная t нагрева	°С	75
Гидравлические характеристики		
Подключения	R"	1/2"
Максимальное рабочее давление	бар	7,5
Предохранительный клапан в комплекте поставки	–	да
Электрические характеристики		
Напряжение	В	220
Частота	Гц	50
Класс защиты IPX	IPX	IPX4
Габариты оборудования		
Габариты (ВхШхГ)	мм	330x247x250
Габариты в упаковке (ВхШхГ)	мм	385x285x300
Вес нетто	кг	4,6
Вес брутто	кг	5,3
Артикул	GA0SCPE00RU	

Вид спереди



Вид сбоку

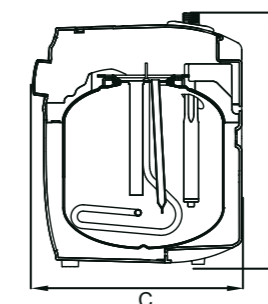

Вид сзади

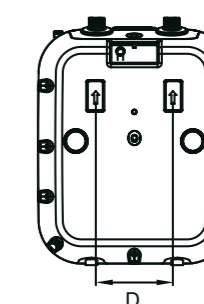

Габаритные размеры (мм)

Модель	Объём (л)	A1	B1	C1	D1	E1
EC5	5	96	330	250	100	247



СК1

Механическое управление, горизонтальная установка

Защита от поражения электрическим током	Защита от перегрева	Защита от избыточного давления	ТЭН из нержавеющей стали
8 лет гарантии на внутренний бак	4 года гарантии на ТЭН	2 года гарантии на водонагреватель	Контроллер напряжения в сети
Тестирование при максимальном давлении 8 бар	Класс защиты от влаги и пыли	Трёхслойный бак	

ОПИСАНИЕ

- Механическое управление
- Горизонтальный монтаж
- Мощный ТЭН из нержавеющей стали
- Shock Proof – защита от поражения электрическим током
- Трёхслойное покрытие внутреннего бака UMC соответствует немецкому стандарту DIN и увеличивает срок службы водонагревателя
- Термометр нагрева воды на корпусе водонагревателя
- Гарантия – 2 года на водонагреватель
- Гарантия – 4 года на ТЭН и 8 лет на внутренний бак
- Предохранительный клапан и крепёж в комплекте поставки/

НАИМЕНОВАНИЕ		ES50H-CK1	ES80H-CK1
Общие характеристики			
Объём	л	50	80
Тип управления	-	механический	механический
Тип бака	-	Цилиндрический (круглый)	Цилиндрический (круглый)
Тип монтажа	-	горизонтальный	горизонтальный
Мощностные характеристики			
Количество ТЭНов		1	1
Мощность	кВт	2,4	2,4
Время нагрева при Δ45 °С	ч., мин.	1 ч. 05 мин	1 ч. 50 мин
Максимальная t нагрева	°С	75	75
Гидравлические характеристики			
Подключения	R"	1/2"	1/2"
Максимальное рабочее давление	бар	8	8
Предохранительный клапан в комплекте поставки	-	да	да
Электрические характеристики			
Напряжение	В	220	220
Частота	Гц	50	50
Класс защиты IPX	IPX	IPX4	IPX4
Габариты оборудования			
Габариты (ВхШхГ)	мм	420x640x390	450x810x422
Габариты в упаковке (ВхШхГ)	мм	473x680x459	516x856x500
Вес нетто	кг	15	22
Вес брутто	кг	18	25
Артикул		GA0UAZE03RU	GA0UAYE03RU

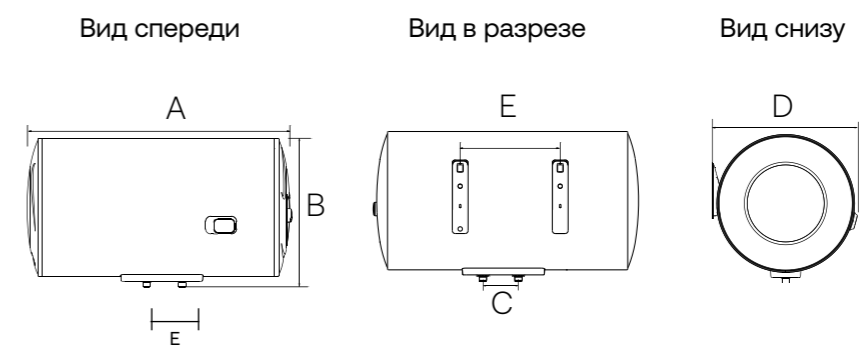

Габаритные размеры (мм)

Модель	Объём (л)	A	B	C	D	E
ES50H-CK1	50	640	420	100	390	282
ES80H-CK1	80	810	450	100	422	282



FCD-JTLD150/200/300

Механическое управление,
напольная установка

- 
Защита от перегрева
- 
Защита от избыточного давления
- 
ТЭН из нержавеющей стали
- 
Защита от теплопотерь
- 
7 лет гарантии на внутренний бак
- 
2 года гарантии на водонагреватель
- 
Тестирование при максимальном давлении 8 бар
- 
Класс защиты от влаги и пыли
- 
Контроллер напряжения в сети
- 
Трехслойный бак

НАИМЕНОВАНИЕ		FCD-JTLD150	FCD-JTLD200	FCD-JTLD300
Общие характеристики				
Объём	л	150	200	300
Тип управления	–	механический	механический	механический
Тип бака	–	цилиндрический (круглый)	цилиндрический (круглый)	цилиндрический (круглый)
Тип монтажа	–	напольный	напольный	напольный
Мощностные характеристики				
Количество ТЭНов		1	2	2
Мощность	кВт	2	2,7	5
Время нагрева при Δ45 °С	ч, мин.	3 ч. 57 мин.	4 ч. 13 мин.	4 ч. 5 мин.
Максимальная t нагрева	°С	75	75	75
Гидравлические характеристики				
Подключения	Р"	1/2"	1/2"	1/2"
Максимальное рабочее давление	бар	8	8	8
Предохранительный клапан в комплекте поставки	–	да	да	да
Электрические характеристики				
Напряжение	В	220	220	220
Частота	Гц	50	50	50
Класс защиты IPX	IPX	IPX4	IPX4	IPX4
Габариты оборудования				
Габариты (ВхШхГ)	мм	1359x493x521	1220x601x629	1650x601x629
Габариты в упаковке (ВхШхГ)	мм	1507x570x610	1302x710x738	1700x710x735
Вес нетто	кг	47	58	85
Вес брутто	кг	56	70	97
Артикул		GA0C50E02RU	GA0C80E03RU	GA0FB1E00RU

ОПИСАНИЕ

- Напольный монтаж
- Идеальное решение для объектов с большой потребностью в ГВС
- Мощный ТЭН из нержавеющей стали ускоряет процесс нагрева
- Материал ТЭНа обеспечивает его долговечную работу
- Уникальное покрытие бака из сверхпрочной эмали
- Защита от перегрева и перепадов давления
- Защита от теплопотерь благодаря уникальной теплоизоляции
- Защита от влаги и пыли (IPX4)
- Быстрый нагрев воды – система из 2-х ТЭНов (200 литров/300 литров)
- Механическое управление
- Гарантия – 2 года на водонагреватель
- Гарантия на бак – 7 лет

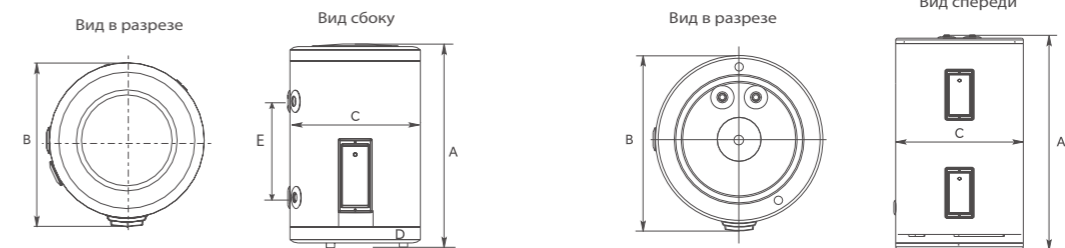

Габаритные размеры (мм)

Модель	Объем (л)	A	B	C	E
FCD-JTLD150	150	1359	521	493	948

Габаритные размеры (мм)

Модель	Объем (л)	A	B	C	E
FCD-JTLD200	200	1220	629	601	742

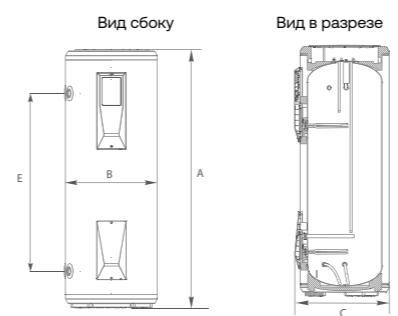

Габаритные размеры (мм)

Модель	Объем (л)	A	B	C	E
FCD-JTLD300	300	1620	629	601	1172

Электрические накопительные водонагреватели



GRACE E19



POWER E19

GRACE, POWER

Суперкомпактные габариты,
мгновенный нагрев

Защита от поражения электрическим током	Двойной контроль температуры воды	Защита от протечек
3-уровневая защита от запуска без воды	Двухкратный предел напряжения пробоя	Адаптирован к высоким перепадам напряжения
Огнестойкий корпус	Класс защиты от влаги и пыли IPX4	Самодиагностика
Электронное управление	5 лет гарантии на теплообменник (СУХОЙ ТЭН)	2 года гарантии на водонагреватель

ОПИСАНИЕ

Двойной контроль температуры воды

- Защита от перегрева
- Защита от ожогов

3-уровневая защита от запуска без воды

- Датчик Холла (расхода воды), защитный и регулируемый термостаты контролируют нагрев и предотвращают запуск без протока воды

Двухкратный предел напряжения пробоя

- Безаварийная работа
- Выдерживает 4000 В напряжение пробоя корпуса (стандарт ЕС/ГОСТ = 2000 В)

Shock proof

- Абсолютная электробезопасность
- Потребитель надежно защищен запатентованной системой диэлектрических патрубков

Адаптирован к высоким перепадам напряжения

- Работает в штатном режиме при колебаниях напряжения +/-20% от 176 до 264 Вольт (стандарт +/-10%)

Защита от протечек

- Теплообменник из литого алюминия проходит тесты 100 000 импульсных испытаний давлением.

Огнестойкий корпус

- Все детали выполнены из негорючих огнестойких материалов

Самодиагностика

- Автоматическая диагностика ошибок при включении и мониторинг состояния в процессе работы

НАИМЕНОВАНИЕ	GRACE E19	POWER E19
Общие характеристики		
Тип управления	–	электронное
Тип монтажа	–	в любом положении
Материал корпуса	–	Огнестойкий ABS-пластик
Мощностные характеристики		
Тип ТЭНов	–	Медные сухие
Мощность	кВт	9,2
Δ нагрева воды	°С	30–55
Максимальная t нагрева	°С	95
Гидравлические характеристики		
Подключения	R"	1/2"
Максимальное рабочее давление	бар	0,2–6
Минимальный расход	л/мин	от 1,5
Крепёж в комплекте поставки	–	да
Электрические характеристики		
Напряжение	В	220
Частота	Гц	50
Электрозащита	–	Shock Proof
Класс защиты IPX	IPX	IPX4
Габариты оборудования		
Габариты (ВхШхГ)	мм	438×260×53
Габариты в упаковке (ВхШхГ)	мм	490×340×134
Вес нетто	кг	4,4
Вес брутто	кг	5,4
Артикул		

Литой алюминиевый теплообменник

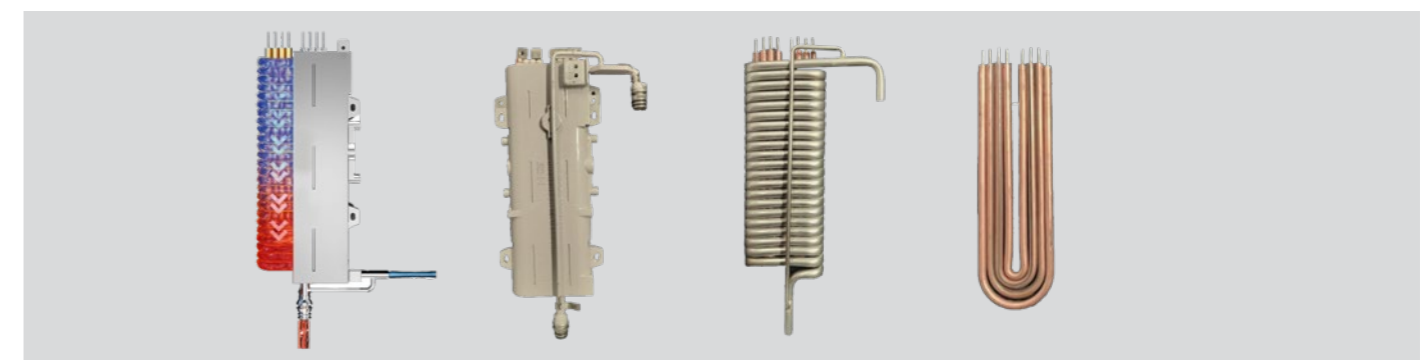

- Алюминиевый литой корпус
- Бесшовный змеевик
- Нагрев
- Нагревательные элементы не контактируют с водой - электричество и вода изолированы друг от друга
- Меньше образование накипи — долговечная работа ТЭНов

- КПД нагрева 98% — энергоэффективная работа
- Бесшовная цельная труба теплообменника — не подвержена коррозии и протечкам
- Трубы и фитинги высокого давления — ЭВН проходят тесты 100 000 циклов импульсных испытаний давлением



FLEXI E16



SMART E16

FLEXI, SMART

Суперкомпактные габариты,
мгновенный нагрев

Защита от поражения электрическим током	Двойной контроль температуры воды	Защита от протечек
3-уровневая защита от запуска без воды	Двухкратный предел напряжения пробоя	Адаптирован к высоким перепадам напряжения
Огнестойкий корпус	Класс защиты от влаги и пыли	Самодиагностика
Электронное управление	5 лет гарантии на теплообменник (СУХОЙ ТЭН)	2 года гарантии на водонагреватель

ОПИСАНИЕ

Двойной контроль температуры воды

- Защита от перегрева
- Защита от ожогов

3-уровневая защита от запуска без воды

- Датчик Холла (расхода воды), защитный и регулируемый термостаты контролируют нагрев и предотвращают запуск без протока воды

Двухкратный предел напряжения пробоя

- Безаварийная работа
- Выдерживает 4000 В напряжение пробоя корпуса (стандарт ЕС/ГОСТ = 2000 В)

Shock proof

- Абсолютная электробезопасность
- Потребитель надежно защищен запатентованной системой диэлектрических патрубков

Адаптирован к высоким перепадам напряжения

- Работает в штатном режиме при колебаниях напряжения +/-20% от 176 до 264 Вольт (стандарт +/-10%)

Защита от протечек

- Теплообменник из литого алюминия проходит тесты 100 000 импульсных испытаний давлением.

Огнестойкий корпус

- Все детали выполнены из негорючих огнестойких материалов

Самодиагностика

- Автоматическая диагностика ошибок при включении и мониторинг состояния в процессе работы

НАИМЕНОВАНИЕ	FLEXI E16	SMART E16
Общие характеристики		
Тип управления	–	электронное
Тип монтажа	–	в любом положении
Материал корпуса	–	Огнестойкий ABS-пластик
Мощностные характеристики		
Тип ТЭНов	–	Медные сухие
Мощность	кВт	6
Δ нагрева воды	°С	30–50
Максимальная t нагрева	°С	95
Гидравлические характеристики		
Подключения	R"	1/2"
Максимальное рабочее давление	бар	0,2–6
Минимальный расход	л/мин	от 1,8
Крепёж в комплекте поставки	–	да
Электрические характеристики		
Напряжение	В	220
Частота	Гц	50
Электрозащита	–	Shock Proof
Класс защиты IPX	IPX	IPX4
Габариты оборудования		
Габариты (ВхШхГ)	мм	265×245×83
Габариты в упаковке (ВхШхГ)	мм	408×337×143
Вес нетто	кг	2,12
Вес брутто	кг	2,76
Артикул		

Литой алюминиевый теплообменник

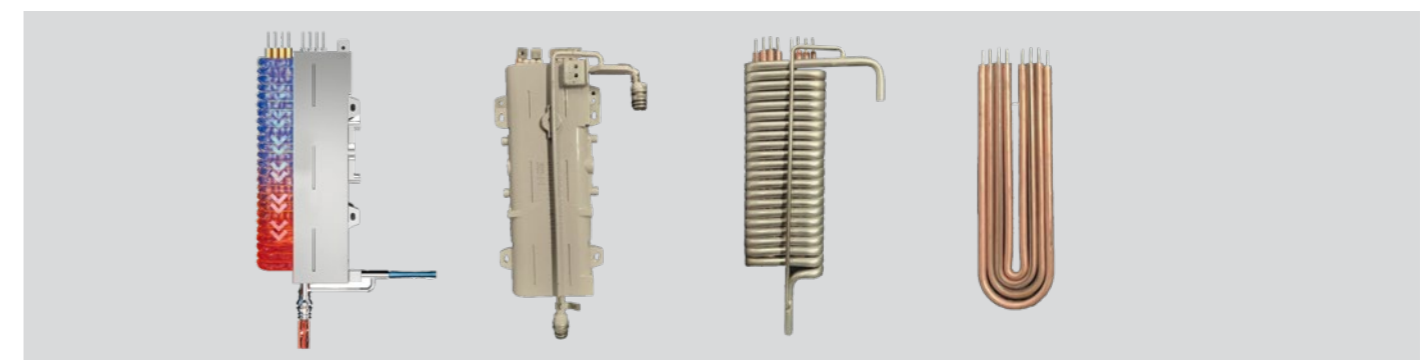

- Алюминиевый литой корпус
- Бесшовный змеевик
- Нагрев
- Нагревательные элементы не контактируют с водой - электричество и вода изолированы друг от друга
- Меньше образование накипи — долговечная работа ТЭНов

- КПД нагрева 98% — энергоэффективная работа
- Бесшовная цельная труба теплообменника — не подвержена коррозии и протечкам
- Трубы и фитинги высокого давления — ЭВН проходят тесты 100 000 циклов импульсных испытаний давлением

ПОЛОТЕНЦЕСУШИТЕЛИ ЭЛЕКТРИЧЕСКИЕ

С таймером сна



SILVER
T-DRY 100S

BLACK
T-DRY 160B

WHITE
T-DRY 160W

ОПИСАНИЕ

- 3 цвета на выбор.
- Разборная полка – компактное хранение и логистика.
- Электронное управление — клавиши вкл/выкл и таймер сна на 2 или 4 часа работы.
- Прочная карбоновая сталь для черной и белой модели.
- Полированная нержавеющая сталь 304S для модели цвета серебро.
- Полный набор для установки на стену в комплекте поставки.
- Длинный удобный шнур питания 1,5 метра.
- Электрозащита — УЗО.
- 2 года гарантии

НАИМЕНОВАНИЕ		T-DRY 100S	T-DRY 160B	T-DRY 160W
Общие характеристики				
Цвет	–	Серебро	Черный	Белый
Мощность	Вт	100	160	160
Питание		220В / 50Гц	220В / 50Гц	220В / 50Гц
Режим работы	–	Вкл/выкл/таймер	Вкл/выкл/таймер	Вкл/выкл/таймер
Таймер сна	ч	2 / 4	2 / 4	2 / 4
Электрозащита	–	УЗО	УЗО	УЗО
Макс. Темп.	°С	65	65	65
Влагозащита	IPx4	IPx4	IPx4	IPx4
Длина шнура	см	150	150	150
Крепеж для стены в комплекте	–	да	да	да
Габариты оборудования				
Габариты (ВхШхГ)	мм	800×530×235	800×530×235	800×530×235
Габариты в упаковке (ВхШхГ)	мм	870×570×100	870×570×100	870×570×100
Вес нетто	кг	6,0	6,0	6,0
Вес брутто	кг	6,6	6,6	6,6
Артикул				

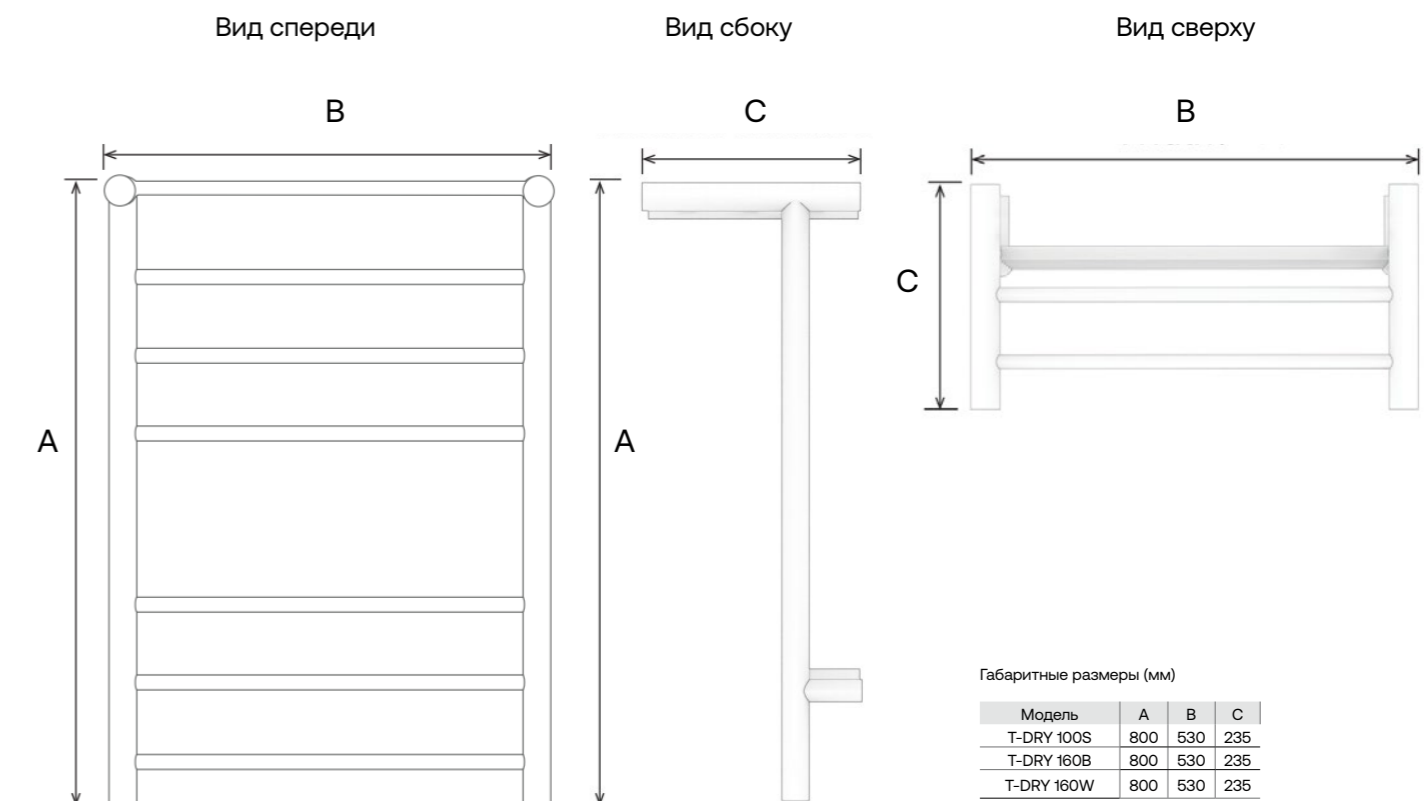





СВОДНЫЕ ТЕХНИЧЕСКИЕ ХАРАКТЕРИСТИКИ

Модель	Объем, л	Мощность, кВт	Тип управления	Время нагрева до 45°C	Габариты товара (ВхШхГ), мм	Вес нетто, кг	Габариты в упаковке (ВхШхГ), мм	Вес брутто, кг
ES50V-TF7P	50	1,5/3	Wi-Fi + Электронный	53 мин.	745×530×320	26	825×600×400	29,5
ES80V-TF7P	80	1,5/3	Wi-Fi + Электронный	1 ч. 24 мин.	1070×530×320	36	1145×600×400	38,5
ES100V-TF7	80	1,5/3	Wi-Fi + Электронный	1 ч. 40 мин.	1312×530×320	40	1400×600×400	44
ES30V-F7	30	1,5/3	Wi-Fi + Электронный	50 мин.	718×460×270	17	796×510×334	19,5
ES50V-F7	50	1,5/3	Wi-Fi + Электронный	53 мин.	1013×460×270	23,5	1091×510×334	26
ES80V-F7	80	1,5/3	Wi-Fi + Электронный	1 ч. 24 мин.	1068×530×323	34	1172×594×394	38
ES100V-F7	100	1,5/3	Wi-Fi + Электронный	1 ч. 45 мин.	1278×530×323	40	1377×594×394	44
ES50V-D4 DRY	50	1,7	Электронный	2 ч. 3 мин.	758×530×323	25	856×615×408	28
ES80V-D4 DRY	80	2,0	Электронный	2 ч. 48 мин.	1080×530×323	34	1205×616×407	38
ES100V-D4 DRY	100	2,0	Электронный	3 ч. 3 мин.	1290×530×323	40	1430×615×408	44
ES50V-D7	50	2	Электронный	63 мин.	758×530×323	25	856×615×408	28
ES80V-D7	80	2	Электронный	1 ч. 40 мин.	1080×530×323	34	1205×616×408	38
ES100V-D7	100	2	Электронный	2 ч. 10 мин.	1290×530×323	40	1430×615×408	44
ES30V-F3	30	2,0	Механический	45 мин.	718×460×270	17	796×510×334	19,5
ES50V-F3	50	2,0	Механический	1 ч. 20 мин.	998×460×270	23,5	1091×510×334	26
ES80V-F3	80	2,0	Механический	2 ч. 05 мин.	1068×530×323	34	1172×594×394	38
ES100V-F3	100	2,0	Механический	2 ч. 35 мин.	1278×530×323	40	1377×594×394	44
ES50V-VH3	50	2,2 / 3,3	Электронный	50 мин.	685×410×421	18	745×487×517	24
ES80V-VH3	80	2,2 / 3,3	Электронный	1 ч. 20 мин.	995×410×421	21	1055×487×517	27
ES50V-VH1	50	2,4	Механический	1 ч. 05 мин.	685×410×421	18	745×487×517	24
ES80V-VH1	80	2,4	Механический	1 ч. 50 мин.	995×410×421	21	1055×487×517	27
ES50V-A5	50	1,5	Электронный	1 ч. 50 мин.	650×380×390	17	670×430×430	19
ES80V-A5	80	1,5	Электронный	2 ч. 45 мин.	930×380×390	24	957×430×430	28
ES100V-A5	100	1,5	Электронный	3 ч. 30 мин.	1160×380×390	30	1173×430×430	33
ES30V-A4	30	1,75	Механический	50 мин.	450×380×390	12	500×436×436	14
ES50V-A4	50	1,75	Механический	1 ч. 30 мин.	627×380×390	17	670×430×430	19
ES80V-A4	80	1,75	Механический	2 ч. 20 мин.	937×380×390	24	957×430×430	28
ES100V-A4	100	1,75	Механический	3 ч.	1153×380×390	30	1173×430×430	33
ES30V-B1 SLIM	30	1,5	Механический	1 ч.	560×346×361	12	592×398×398	15
ES50V-B1 SLIM	50	1,5	Механический	1 ч. 50 мин.	790×346×361	16,5	832×398×398	19
ES80V-B1 SLIM	80	1,5	Механический	2 ч. 45 мин.	1170×346×361	23	1212×398×398	27
ES50V-Color(S)	50	1,5	Механический	1 ч. 50 мин.	640×390×400	17	672×458×474	19
ES80V-Color(S)	80	2,0	Механический	2 ч. 45 мин.	960×390×400	24	982×458×474	28
ES30V-C7	30	2,0	Механический	45 мин.	475×380×390	12	470×430×430	13
ES50V-C7	50	2,0	Механический	1 ч. 20 мин.	662×380×390	15	670×430×430	16,5
ES80V-C7	80	2,0	Механический	2 ч. 5 мин.	962×380×390	22	957×430×430	24
ES100V-C7	100	2,0	Механический	2 ч. 35 мин.	1178×380×390	26	1173×430×430	28,5
ES30V-C1	30	1,5	Механический	1 ч.	447×380×390	12	470×430×430	13
ES50V-C1	50	1,5	Механический	1 ч. 50 мин.	650×380×390	15	670×430×430	16,5
ES80V-C1	80	1,5	Механический	2 ч. 45 мин.	930×380×390	22	957×430×430	24
ES100V-C1	100	1,5	Механический	3 ч. 30 мин.	1160×380×390	26	1173×430×430	28,5

Модель	Объем, л	Мощность, кВт	Тип управления	Время нагрева до 45°C	Габариты товара (ВхШхГ), мм	Вес нетто, кг	Габариты в упаковке (ВхШхГ), мм	Вес брутто, кг
ES30V-F6 INOX	30	0,7 / 1,3 / 2,0	Электронный	45 мин.	556×462×274	10,3	643×565×320	12,3
ES50V-F6 INOX	50	0,7 / 1,3 / 2,0	Электронный	1 ч. 20 мин.	814×462×274	14,6	900×565×320	16,7
ES80V-F6 INOX	80	0,7 / 1,3 / 2,0	Электронный	2 ч.	887×542×314	19,7	975×645×360	22
ES100V-F6 INOX	100	0,7 / 1,3 / 2,0	Электронный	2 ч. 40 мин.	1067×542×314	22,9	1155×645×360	24,3
ES30V-F4 INOX	30	0,7 / 1,3 / 2,0	Механ. с дисплеем	45 мин.	573×433×273	8,6	675×500×310	10,6
ES50V-F4 INOX	50	0,7 / 1,3 / 2,0	Механ. с дисплеем	1 ч. 20 мин.	846×433×273	11,7	945×500×310	13,7
ES80V-F4 INOX	80	0,7 / 1,3 / 2,0	Механ. с дисплеем	2 ч.	974×493×308	16	1075×560×345	18,8
ES100V-F4 INOX	100	0,7 / 1,3 / 2,0	Механ. с дисплеем	2 ч. 40 мин.	1180×493×308	19	1275×560×345	22,2
ES30V-R1 INOX	30	2,0	Механ. с дисплеем	45 мин.	515×340×355	6,7	620×390×390	8,2
ES50V-R1 INOX	50	2,0	Механ. с дисплеем	1 ч. 20 мин.	740×340×355	8,7	840×390×390	10,5
ES80V-R1 INOX	80	2,0	Механ. с дисплеем	2 ч. 5 мин.	775×410×425	12	870×460×460	14
ES100V-R1 INOX	100	2,0	Механ. с дисплеем	2 ч. 40 мин.	925×410×425	13,5	1020×460×460	16,5
ES30V-F4 INOX	30	2,0	Электронный	45 мин.	515×340×355	6,7	620×390×390	8,2
ES50V-F4 INOX	50	2,0	Электронный	1 ч. 20 мин.	740×340×355	8,7	840×390×390	10,5
ES80V-F4 INOX	80	2,0	Электронный	2 ч. 5 мин.	775×410×425	12	870×460×460	14
ES100V-F4 INOX	100	2,0	Электронный	2 ч. 40 мин.	925×410×425	13,5	1020×460×460	16,5
ES10V-LQ1/LQ2	10	1,5	Механический	20 мин.	350×350×270	7,5	420×390×355	8,5
ES10V-IQ1/IQ2	10	1,5	Электронный	20 мин.	350×350×270	7,5	420×390×355	8,5
ES15V-LQ1/IQ2	15	1,5	Механический	30 мин.	350×350×340	9,5	420×390×425	10,5
ES15V-IQ1/IQ2	15	1,5	Электронный	30 мин.	350×350×340	9,5	420×390×425	10,5
ES10V-EQ1/EQ2	10	2,0	Сенсорный	20 мин.	340×340×290	7,5	400×390×355	8,5
ES15V-EQ1/EQ2	15	2,5	Сенсорный	22 мин.	380×380×325	9,5	440×430×390	10,5
ES30V-EQ1/EQ2	30	2,5	Сенсорный	40 мин.	440×440×390	12,4	500×490×450	14,4
ES10V-MQ1/MQ2	10	2,0	Механический	20 мин.	340×340×290	7,5	400×390×355	8,5
ES15V-MQ1/MQ2	15	2,5	Механический	22 мин.	380×380×325	9,5	440×430×390	10,5
ES30V-MQ1/MQ2	30	2,5	Механический	40 мин.	440×440×390	12,4	500×490×450	14,4
ES8V-Q1(R)	8	1,5	Механический	17 мин.	387×283×255	5,5	502×355×325	7,0
ES8V-Q2(R)	8	1,5	Механический	17 мин.	387×283×255	5,5	502×355×325	7,0
EC5	5	1,9	Механический	8,5 мин.	330×247×250	4,6	385×285×300	5,3
ES50H-CK1	50	2,4	Механический	1 ч. 05 мин.	420×640×390	15	473×680×459	18
ES80H-CK1	80	2,4	Механический	1 ч. 50 мин.	450×810×422	22	516×856×500	25
FCD-JTLD150	150	2	Механический	3 ч. 57 мин.	1359×493×521	47	1507×570×610	56
FCD-JTLD200	200	2,7	Механический	4 ч. 13 мин.	1220×601×629	58	1302×710×738	70
FCD-JTLD300	300	5	Механический	4 ч. 5 мин.	1650×601×629	85	1700×710×735	97
GRACE EI9	-	9,2	Электронный	5,5 л/мин.	438×260×53	4,4	490×340×134	5,4
POWER EI9	-	9,2	Электронный	5,5 л/мин.	438×260×50	3,8	490×340×134	5,4
FLEXI EI6	-	6	Электронный	3,6 л/мин.	265×245×83	2,12	408×337×143	2,76
SMART EI6	-	5,7	Электронный	3,3 л/мин.	160×228×49	1,8	252×287×113	2,4
T-DRY 160 (B/W/S)	-	0,16	Электронный	таймер 2ч.; 4ч.	800×530×235	6	870×570×100	6,6

Haier Россия

-  Россия, Москва, 121099, БЦ Лотте Плаза,
Новинский бульвар, 8, офис 1601
-  Тел. + 7 (495) 782 10 20
Факс + 7 (495) 782 10 26
-  E-mail: info@haierrussia.ru
haierrussia.ru
haierproff.ru
-  Интернет-магазин: haieronline.ru
-  Горячая линия Haier **8 800 200 17 06**

HAIERPROFF.RU

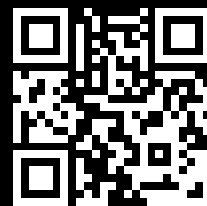

ПЛАТФОРМА ДЛЯ
ПРОФЕССИОНАЛОВ