



ЭЛЕКТРИЧЕСКИЙ ПРОТОЧНЫЙ ВОДОНАГРЕВАТЕЛЬ

руководство по эксплуатации



С целью обеспечения длительного срока службы и своевременного технического обслуживания устройства, перед его использованием внимательно изучите данное руководство по эксплуатации.

1. ОБЩАЯ ИНФОРМАЦИЯ

1.1 Важные инструкции

Тщательно ознакомьтесь с указаниями и внимательно изучите все предупреждения и инструкции, приведенные в данном руководстве, перед установкой, эксплуатацией или обслуживанием данного устройства. Невыполнение этих предупреждений и указаний может привести к повреждению имущества, телесным повреждениям или летальному исходу.

Электрический водонагреватель не предназначен для использования лицами (включая детей), имеющими ограниченные физические, сенсорные или психические способности, а также недостаточный опыт и знания, если они не находятся под наблюдением или не получили соответствующих указаний по использованию устройства от лица, ответственного за их безопасность.

Дети должны быть под присмотром, чтобы исключить возможность игры с электрическим водонагревателем.

Уборка и техническое обслуживание не должны выполняться детьми без надзора.

Электрический водонагреватель должен устанавливаться и обслуживаться лицензированным электриком и сантехником или профессиональным сервисным специалистом в соответствии с национальными электрическими нормами, местными электрическими и санитарно-техническими нормами и регламентами.

Электрический водонагреватель должен быть постоянно подключен к стационарной проводке.



Электрический водонагреватель должен быть правильно заземлен.

Электрический водонагреватель должен устанавливаться только в помещении.





Перед уборкой, обслуживанием или снятием крышки отключите водонагреватель от электросети.

Сохраняйте данное руководство вместе с устройством. Убедитесь, что руководство хранится в доступном месте для последующего использования.

1.2 Знаки безопасности, типы рисков

			
Травмы	Опасность электрического удара	Риск возникновения пожара	Ошпаривание/ожоги

1.3 Слова предупреждения о безопасности

 DANGER	Указывает на неминуемую ситуацию, которую, если не предотвратить, может привести к смерти или серьезным травмам. Данное предупреждающее слово используется только в самых экстремальных ситуациях.
 WARNING	Указывает на потенциально опасную ситуацию, которую, если не предотвратить, может привести к смерти или серьезным травмам.
 CAUTION	Указывает на потенциально опасную ситуацию, которую, если не предотвратить, может привести к легким или умеренным травмам.
 NOTICE	Указывает на то, что несоблюдение инструкций может привести к повреждению оборудования или имущества.

1.4 Единицы измерения

Все измерения, приведенные в данном руководстве, указаны в миллиметрах, если не указано иное.

Длина/расстояние	мм
Масса/вес	кг
Время	с
Температура	°С
Объем/ емкость	л

1.5 Комплект поставки водонагревателя

№	Наименование	Количество
1	Водонагреватель	1 шт.
2	Комплект для настенного монтажа	1 шт.
3	Фильтр грубой очистки	1 шт.
4	Паспорт	1 шт.
5	Гарантийный талон	1 шт.

2. БЕЗОПАСНОСТЬ



2.1 Назначение



Это устройство предназначено для нагрева воды и может обеспечивать один или несколько точек водоразбора.

Устройство также может использоваться в небытовых условиях, например, в малом бизнесе, при условии, что оно используется таким же образом, как указано в инструкции.





Любое другое использование, выходящее за рамки описанного, считается неправильным. Соблюдение данных инструкций, а также инструкций для используемых аксессуаров является частью правильной эксплуатации устройства.

2.2 Предупреждения при установке

 WARNING	<p>Неправильная установка или эксплуатация, а также работы по установке или обслуживанию, выполненные неквалифицированным лицом, могут привести к повреждению имущества, серьезным телесным повреждениям или летальному исходу.</p>
 WARNING	<p>Убедитесь, что все электрические приборы отключены перед установкой и обслуживанием водонагревателя.</p>

 WARNING	<p>Чтобы предотвратить короткое замыкание, водонагреватель должен всегда подключаться к устройству защитного отключения (УЗО).</p>
 WARNING	<p>Используйте только напряжение, указанное на маркировке для данной модели водонагревателя. Использование неверного напряжения, отличного от указанного на этикетке модели, может привести к возгоранию, повреждению имущества, серьезным телесным повреждениям или летальному исходу.</p>
 WARNING	<p>Для предотвращения риска, связанного с непреднамеренным сбросом термозащиты, данное устройство не должно подключаться через внешние коммутирующие устройства, такие как таймер, или к цепи, которая регулярно включается и выключается энергоснабжающей компанией.</p>

2.3 Предупреждения при эксплуатации

 WARNING	<p>Данное устройство могут использовать дети старше 3 лет, а также лица с ограниченными физическими, сенсорными или психическими способностями, либо недостаточным опытом и знаниями, при условии, что они находятся под надзором или получили инструктаж о безопасном использовании устройства и понимают связанные с этим риски.</p>
 WARNING	<p>Вода с температурой выше 52°C (может вызвать серьезные ожоги или даже смерть. Дети, пожилые люди и лица с физическими или психическими ограничениями находятся в группе повышенного риска получения ожогов. Проверяйте температуру воды перед мытьем рук, купанием или душем. Ознакомьтесь с данным руководством для настройки безопасной температуры.</p>
 NOTICE	<p>Если водонагреватель не используется длительное время, отключите подачу электроэнергии и воды.</p>
 NOTICE	<p>Не используйте водонагреватель, если есть вероятность, что вода внутри устройства замерзла, так как это может привести к серьезному повреждению прибора. Подождите, пока лед полностью растает, прежде чем включать водонагреватель.</p>



NOTICE

Не используйте водонагреватель, если система отвода воды на полу повреждена.

3. ТЕХНИЧЕСКИЕ ХАРАКТЕРИСТИКИ

3.1 Описание устройства

Благодарим вас за выбор наших высокотехнологичных и качественных водонагревателей — самых передовых проточных водонагревателей в мире, использующих энергосберегающую технологию нагрева и микропроцессорную систему управления. Все наши продукты изготовлены из материалов высшего качества и собраны профессионалами.

Этот водонагреватель не хранит воду, как обычный накопительный нагреватель. Он оснащен мгновенными нагревательными элементами, способными нагревать воду по требованию и непрерывно в течение нескольких секунд, поэтому вам никогда не придется беспокоиться о нехватке горячей воды.

Встроенный цифровой микропроцессор с алгоритмом автоматически обеспечивает оптимальный баланс между расходом воды, температурой и потреблением энергии. При включении подачи электроэнергии и воды микропроцессор начинает реальное время проверки датчиков температуры, датчиков потока и датчиков утечки тока. Если ошибок нет, цифровой микропроцессор автоматически регулирует мощность нагрева для поддержания постоянной температуры или температуры, установленной пользователем. Этот процесс разработан для экономии энергии.

3.2 Особенности и функции

Наш инновационный водонагреватель предоставит пользователю совершенно новые ощущения на протяжении всего срока его использования, включая:

Полную безопасность и комфорт при каждом использовании.
 Экономии денег (сбережение энергии) после каждого использования.

Особенности водонагревателя:

- **Мгновенный нагрев.** Вода нагревается в течение нескольких секунд.
- **Проточный нагрев.** Подогрев воды осуществляется по мере необходимости.
- **Автоматическое поддержание постоянной температуры.** Микропроцессор регулирует температуру в реальном времени.
- **Энергоэффективность и компактность.** Небольшие габариты обеспечивают экономию места.
- **Структура разделения воды и электричества.** Исключает риск утечки тока.
- **Отсутствие накипи.** При любых типах водоснабжения не образуется налет.
- **Многоуровневая система безопасности.** Защищает пользователя от возможных рисков.
- **Компактный дизайн.** Облегчает установку.

3.3 Технические характеристики

Модель	INTEGRA
Номинальное напряжение	380 В, 3 фазы
Номинальная частота	50-60 Гц
Номинальная мощность	14 кВт
Номинальное давление воды	0,6 МПа
Допустимое давление воды	0,03–0,6 МПа
Максимальное давление	1,2 МПа
Максимальная температура	55 °С
Объем горячей воды	Без ограничений
Защита от поражения током	Класс I
Степень защиты (влагозащита)	IP25

Порог активации потока	1,2–1,5 л/мин
Номинальный ток	21,2 А
Рекомендуемый кабель	5 × 2,5 мм ²
Рекомендуемый автомат	25 А
Режим работы	Электронный
Интерфейс	Сенсорная панель
Дисплей	Реальное время
Звуковой сигнал	Да
Уведомление об ошибках	По коду ошибки
Способ монтажа	Настенный
Резьба для соединений	G 1/2 BSPТ
Габариты (мм)	278 × 479 × 53
Вес с упаковкой	5,6 кг

3.4 Электрическая схема

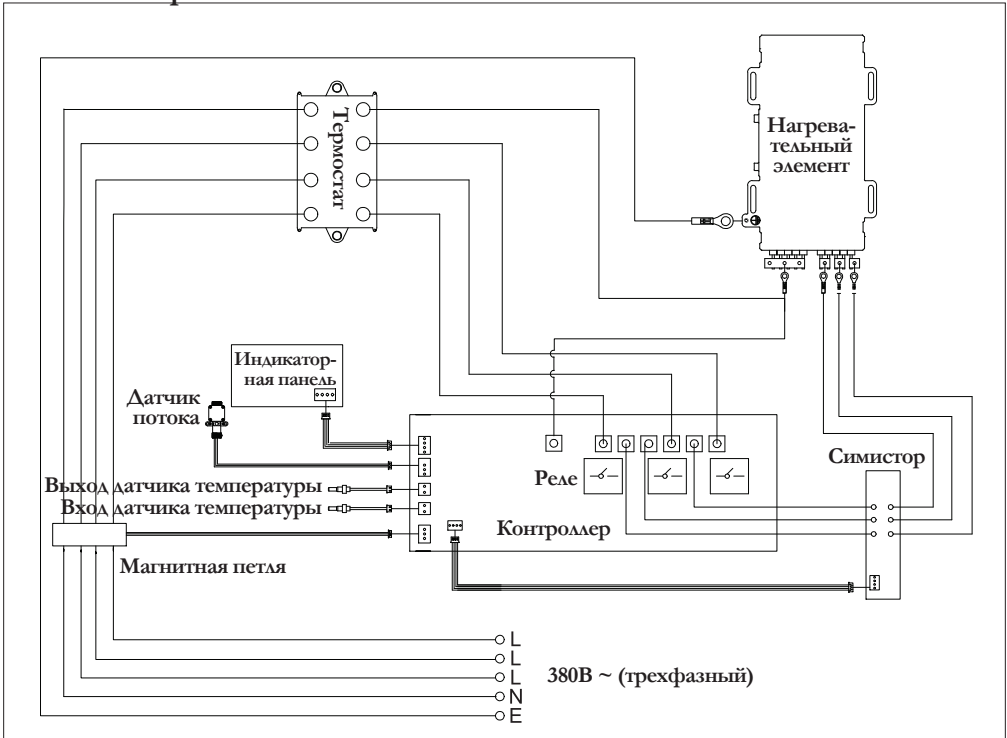

4. ИНСТРУКЦИЯ ПО УСТАНОВКЕ

4.1 Общие рекомендации

 WARNING	Неправильная установка или эксплуатация, а также работы по установке или обслуживанию, выполненные неквалифицированным лицом, могут привести к повреждению имущества, серьезным телесным повреждениям или летальному исходу.
---	--

Этот водонагреватель должен устанавливаться исключительно в помещении. Установка на открытом воздухе допускается только при монтаже в подходящем защитном корпусе, защищающем устройство от атмосферных воздействий. Экстремально низкие температуры, приводящие к замерзанию воды внутри водонагревателя, могут вызвать необратимые повреждения и аннулировать гарантию на устройство.

Перед установкой или обслуживанием водонагревателя убедитесь, что все электрические подключения отключены.

Убедитесь, что водонагреватель может быть отключен от электроснабжения изолирующим устройством, которое разъединяет все полюса с минимальным зазором контактов не менее 3 мм.

Не устанавливайте водонагреватель в месте, где вода может замерзать из-за низкой внешней температуры.

Не устанавливайте водонагреватель вблизи легковоспламеняющихся материалов или сильных магнитных полей.

При повреждении силового кабеля его должен заменить производитель, сервисный центр или квалифицированный специалист для предотвращения опасности.

Перед установкой проверьте соответствие проводки, предохранителей, автоматических выключателей и электросчетчика параметрам водонагревателя. Для деталей обратитесь к разделу «Технические характеристики» (3.3) в данном руководстве.

Установите водонагреватель вертикально, как показано в руководстве. Не устанавливайте его вверх дном или горизонтально.

Убедитесь, что водонагреватель правильно заземлен.

4.2 Перед установкой

Установите водонагреватель на ровной поверхности или платформе.

Убедитесь, что водонагреватель находится подальше от сильных вибраций.

Установите устройство как можно ближе к полуотводу. Убедитесь, что уровень слива ниже уровня пола и система водоотведения исправна.

4.3 Настенный монтаж

Установите кронштейн для крепления на стене в правильном положении, как показано на рис.1.

Отметьте места для сверления отверстий карандашом, как показано на рис.2.

Используйте подходящий инструмент для сверления отверстий точно по отметкам, как показано на рис.3.

Установите пластиковые вставки в отверстия и закрепите их, как показано на рис.4.

Поместите водонагреватель на кронштейны и зафиксируйте его саморезами.

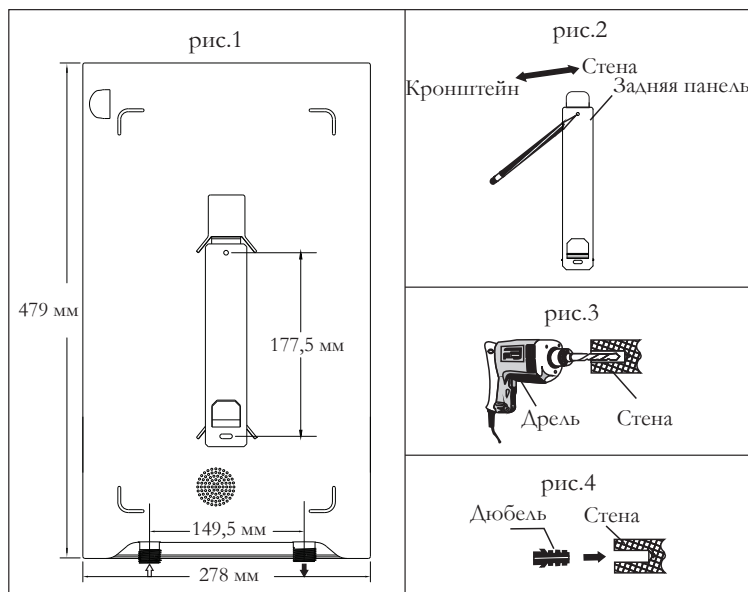



4.4 Сейсмостойкое крепление (по желанию)

Рекомендуется использовать сейсмостойкое крепление для безопасной установки, если водонагреватель будет использоваться в зоне повышенной сейсмической активности.

Дополнительный кронштейн для сейсмостойкого крепления предоставляется по запросу.

4.5 Подключение к водопроводу

 NOTICE	Внутри устройства отсутствуют защитные элементы от избыточного давления. Убедитесь, что внешнее устройство защиты установлено для поддержания давления воды на уровне не более 0,7 МПа (100 PSI) .
---	--

 NOTICE	Используйте новые шланги, поставляемые с устройством. Если вы заменяете существующий водонагреватель, старые шланги необходимо заменить на новые комплекты шлангов.
---	---

Используйте холодную воду для промывки возможных частиц в водопроводной линии водонагревателя перед использованием.

Установите ручной запорный кран (не входит в комплект поставки водонагревателя) и предварительный фильтр (входит в комплект поставки) для предотвращения попадания частиц, которые могут засорить или повредить внутренние детали водонагревателя. Ручные запорные краны должны быть установлены как на входе, так и на выходе воды.

Вход и выход воды должны быть определены согласно маркировке на водонагревателе. Если используются цвета, синий должен обозначать вход, а красный — выход.

Водонагреватель может не функционировать, если вход и выход воды не подключены правильно.

Не используйте сантехнический клей для соединений воды. При необходимости используйте только специальную смазку для резьбы, герметик для труб или уплотнительную ленту, если это требуется.

Не используйте пайку для соединения внешних элементов с водонагревателем.

лем. Это может повредить внутренние датчики или компоненты и аннулирует гарантию на водонагреватель.

Установка устройства сброса температуры и давления (TPR) не является обязательной для данного водонагревателя. Проконсультируйтесь с местными органами власти для подтверждения необходимости установки TPR на вашем водонагревателе.





Подключите вход воды к входной трубе водонагревателя, а выход воды к выходной трубе водонагревателя.

Убедитесь, что все соединения водонагревателя закреплены надежно и проверьте отсутствие люфтов в любой части устройства.

Диаметр трубы: G 1/2 BSPГ.

5. ЭЛЕКТРИЧЕСКОЕ ПОДКЛЮЧЕНИЕ

5.1 Инструкции по электрическому подключению

 WARNING	Водонагреватель должен устанавливаться и обслуживаться лицензированным электриком и сантехником или профессиональным техническим специалистом в соответствии с национальными электрическими нормами, местными стандартами электромонтажа и сантехники, а также регулируемыми документами.
 WARNING	Неправильная установка или эксплуатация, а также работы по установке или обслуживанию, выполненные неквалифицированным лицом, могут привести к повреждению имущества, серьезным телесным повреждениям или смерти.
 WARNING	Перед установкой или обслуживанием водонагревателя убедитесь, что электропитание отключено. Игнорирование этого предупреждения может привести к серьезным телесным повреждениям или смерти.
 WARNING	Если заводской шнур питания поврежден, его должен заменить квалифицированный специалист для предотвращения опасности.
 WARNING	Должен быть установлен правильно подобранный автоматический выключатель или иное устройство для отключения от основной линии электроснабжения в соответствии с местными правилами электромонтажа.

Используйте только напряжение, указанное на маркировке для данной модели водонагревателя.

Убедитесь, что электроснабжение в вашем месте соответствует требованиям, указанным в разделе «Технические характеристики» (3.3) данного руководства.

Особое внимание следует уделить следующим пунктам перед подключением водонагревателя к электросети:

- Полярность электрического подключения.
- Доступное напряжение в проводах подключения.
- Номинальное напряжение предохранителя или автоматического выключателя.
- Максимальный ток (емкость) счетчика электроэнергии.

Убедитесь, что полярность электрического подключения верна.

Убедитесь, что концы проводов, их соединения, клеммы и автоматические выключатели надежно закреплены.

Убедитесь, что все винты затянуты и зафиксированы.

5.2 Обкаточный режим

Откройте источник воды и дайте воде течь не менее 2 минут. Это позволит удалить воздух из трубопроводов. Этот шаг является обязательным перед включением питания водонагревателя.

- Убедитесь, что выполнены следующие пункты после включения электроснабжения и подачи воды:
- Убедитесь, что настенное крепление установлено правильно.
- Убедитесь, что все сантехнические работы завершены.
- Убедитесь, что все электрические соединения надежно закреплены.
- Убедитесь, что на дисплее нет кодов ошибок.
- Убедитесь, что нет утечки воды.
- Убедитесь, что все винты и соединения затянуты и зафиксированы.

Водонагреватель готов к использованию.

6. ИНСТРУКЦИЯ ПО ЭКСПЛУАТАЦИИ

6.1 Перед использованием

- Убедитесь, что все соединения и крепления надежно закреплены.
- Откройте подачу воды для удаления воздуха из водонагревателя перед включением питания.

6.2 Пользовательский интерфейс

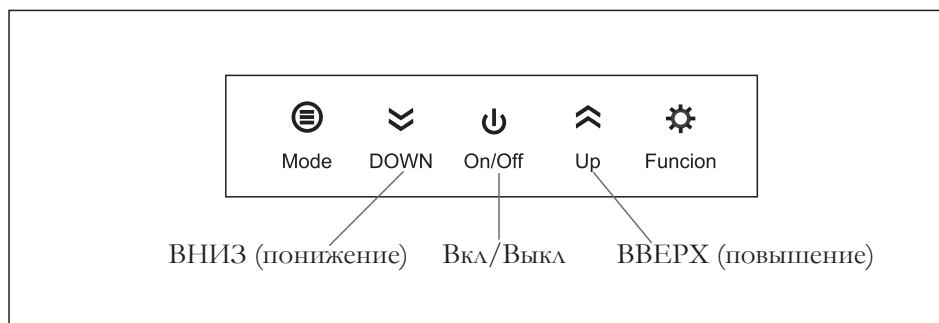
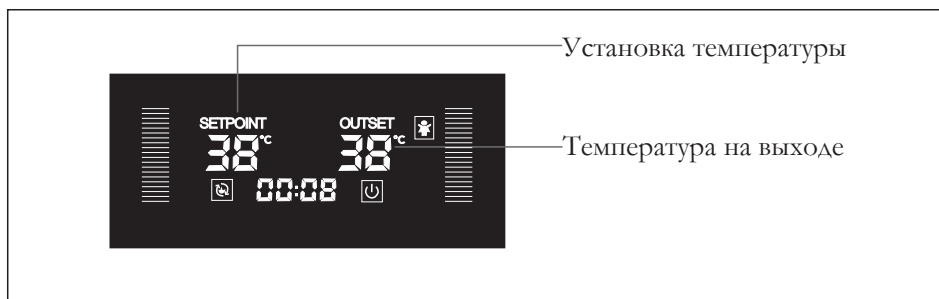

6.3 Установка температуры

Поток воды активирует датчик потока, который отправляет сигналы цифровому микропроцессору в водонагревателе. Микропроцессор управляет нагревательным элементом для нагрева воды.

Используйте настройки температуры, чтобы увеличить или уменьшить температуру горячей воды. Нажмите кнопки ВВЕРХ (UP) или ВНИЗ (DOWN),

чтобы установить желаемую температуру воды.

Также вы можете регулировать скорость потока воды для изменения температуры горячей воды. Когда скорость потока достигает максимальной мощности нагрева водонагревателя, будет достигнута максимальная доступная температура, основанная на текущей скорости потока и номинальной мощности устройства. При постепенном снижении чрезмерной скорости потока водонагреватель достигнет температуры, выбранной вами.

Когда поток воды прекращается, датчик потока отправляет сигнал микропроцессору для отключения нагревательного элемента. В это время водонагреватель переключится в режим ожидания (Standby mode), пока поток воды не возобновится.

6.4 Режим температуры

Для удобства пользователя предусмотрено три режима температуры:

- Автоматическая постоянная температура (CT)
- Ручная установка температуры (SP)
- Персональная настраиваемая температура (PC)

Автоматическая постоянная температура (CT)

- Нажмите кнопку ВКЛ/ВЫКЛ (ON/OFF) в режиме ожидания (Standby mode).
- В этот момент на дисплее будет мигать двузначное значение температуры.
- Нажмите кнопки ВВЕРХ (UP) или ВНИЗ (DOWN), чтобы выбрать нужную температуру.
- Когда мигание на дисплее прекратится, система заблокирует выбранный режим и начнет работать при установленной температуре.

Ручная установка температуры (SP)

- Нажмите кнопку MODE для быстрого переключения в режим ручной установки температуры (SP mode).
- В этот момент на дисплее будет мигать значение настройки температуры (1–8).
- Нажмите кнопки ВВЕРХ (UP) или ВНИЖЕ (DOWN), чтобы выбрать нужную температуру.

- Когда значение настройки температуры перестает мигать на дисплее, система фиксирует выбранный режим и начинает работать при установленной температуре.
- Если необходимо, нажмите кнопку MODE снова, чтобы вернуться в режим СТ.

Переключение между СТ и SP

- Нажмите кнопку MODE для быстрого переключения между режимами СТ и SP.
- Стандартный режим системы: СТ40 (автоматическая постоянная температура 40°C).

Персональная настраиваемая температура (PC)

- В режиме СТ нажмите кнопку FUNCTION, чтобы создать любые требуемые настройки температуры.
- В этот момент на дисплее будет мигать двузначное значение температуры.
- Меню персональной настраиваемой температуры: 3 предустановленные + 1 пользовательская.

3 предустановки:

- 38°C для детей
- 40°C для взрослых
- 42°C для пожилых людей
- 1 пользовательская: Вы можете создать любую температуру, используя кнопки ВВЕРХ (UP) и ВНИЗ (DOWN).
- Когда значение температуры перестает мигать, персональная настраиваемая температура фиксируется. Вы можете выбрать персональные настройки, нажимая кнопку FUNCTION для прокрутки.

6.5 Автоматическое запоминание

После возобновления работы водонагревателя после временного отключения из-за перебоев с электричеством или пауз в подаче электроэнергии, функция автоматического запоминания восстановит последний рабочий режим или пользовательские настройки.

6.6 Автоматическое возобновление

При отключении электроснабжения или подачи воды водонагреватель автоматически выключится для обеспечения безопасности. После восстановления электроснабжения или подачи воды устройство автоматически запустится и перейдет в режим ожидания (Standby mode). Нажимать кнопку ВКЛ/ВЫКЛ (ON/OFF) для повторного запуска не требуется.

6.7 Автоматический сон

После 30–45 минут непрерывной работы и нагрева воды функция автоматического сна автоматически выключит водонагреватель по соображениям безопасности. В этих условиях пользователь может нажать кнопку ВКЛ/ВЫКЛ (ON/OFF), чтобы перезапустить устройство.

6.8 Антимерзание



NOTICE

Не устанавливайте водонагреватель в местах с температурой ниже точки замерзания. Установите устройство в помещении с комнатной температурой. Игнорирование данной инструкции может привести к повреждению оборудования или имущества.

Всегда проверяйте температуру воды перед включением водонагревателя. Если вода внутри устройства замерзла, дождитесь, пока лед полностью растает. Использование водонагревателя с замерзшей водой может повредить внутренние компоненты и аннулировать условия гарантии.

7. ТЕХНИЧЕСКОЕ ОБСЛУЖИВАНИЕ

7.1 Предварительная фильтрация

Рекомендуется использовать входной предварительный фильтр для увеличения срока службы вашего водонагревателя. Проверяйте и очищайте фильтр каждые 3 месяца.

7.2 Безопасность после использования

После использования водонагревателя закрывайте подачу воды на выходе. Убедитесь, что основной электрический выключатель и подача воды отключены, если водонагреватель остается без присмотра.

Рекомендуется проводить удаление накипи с распылителя каждые 3 месяца для обеспечения оптимальной работы водонагревателя.

7.3 Рутинное обслуживание

Данный водонагреватель не требует серьезного технического обслуживания.

8. УСТРАНЕНИЕ НЕИСПРАВНОСТЕЙ

8.1 Перечень неисправностей

Неисправность	Потенциальные причины	Решения
Утечка воды	Соединения ослабли	Закрепите соединения
	Отсутствие отображения	Замените уплотнительное кольцо или резиновую прокладку
	Не работает, нет нагрева, нет горячей воды	Обратитесь к местному сервисному центру для ремонта
Не работает дисплей	Отсутствует подача электроэнергии	Проверьте подачу электроэнергии
	Температура на выходе слишком высокая	Проверьте автоматический выключатель
	Вода на выходе не горячая	Проверьте устройство защитного отключения (УЗО)
	Перестал работать	Обратитесь к местному сервисному центру для ремонта

Неисправность	Потенциальные причины	Решения
Не работает, нет нагрева, нет горячей воды	Отсутствует подача воды на вход	Проверьте подачу воды
	Недостаточный поток воды на входе	Проверьте электрическую цепь
	Срабатывание автоматического выключателя цепи	Обратитесь к местному сервисному центру для ремонта
	Неисправность нагревательного элемента	Обратитесь к местному сервисному центру для ремонта
Слабый напор воды	Слишком низкий поток воды на входе	Увеличьте поток воды на входе
	Засор распылителя	Очистите распылитель
	Засор предварительного фильтра	Очистите предварительный фильтр
Температура на выходе слишком высокая	Слишком низкий поток воды на входе	Увеличьте поток воды на входе
	Неисправность датчика температуры	Обратитесь к местному сервисному центру для ремонта
Температура на выходе слишком низкая	Неправильная настройка температуры	Проверьте настройки температуры
	Слишком большой поток воды	Уменьшите поток воды
	Недостаточная мощность нагрева	Уменьшите температуру
Перестал работать	Неисправность цепи	Проверьте электрическую цепь
	Срабатывание защиты от перегрева	Увеличьте поток воды на входе
	Превышение времени работы	Нажмите кнопку ВКЛ/ВЫКЛ, чтобы перезапустить устройство
Неустойчивая температура на выходе	Неустойчивое напряжение в сети	Проверьте подачу электроэнергии
	Неустойчивый поток воды на входе	Проверьте подачу воды
	Неустойчивая температура входящей воды	Обратитесь к местному сервисному центру для ремонта
Перестал работать	Появление ошибки	См. код ошибки (раздел 8.2) ниже

8.2 Коды ошибок

Код ошибки	Описание	Решение
E1	Неисправность датчика температуры входящей воды	Обратитесь к местному сервисному центру для ремонта
E2	Неисправность датчика температуры выходящей воды	Обратитесь к местному сервисному центру для ремонта
E3	Автоматическая защита от перегрева	Увеличьте поток воды на входе
E4	Автоматический режим сна	Нажмите ВКЛ/ВЫКЛ
E5	Утечка электричества	Проверьте цепь
E6	Превышение допустимого потока воды	Уменьшите поток воды

9.1 Защита окружающей среды

Мы стремимся осуществлять все операции и деятельность таким образом, чтобы минимизировать воздействие на окружающую среду, сохранять природные ресурсы и обеспечивать эффективное управление экологическими вопросами.

9.2 Утилизация

Просим вас защитить окружающую среду. Убедитесь, что данный продукт утилизируется в соответствии с местными и национальными нормативами. Это поможет предотвратить возможные негативные последствия для окружающей среды и здоровья человека, которые могут возникнуть при некорректной утилизации данного продукта.

ГАРАНТИЙНЫЕ ОБЯЗАТЕЛЬСТВА

Дорогой покупатель!

PRIMOCLIMA выражает Вам огромную признательность за Ваш выбор. Мы сделаем все возможное, чтобы данное изделие удовлетворяло вашим запросам, приносило радость и уют в ваш дом, а качество соответствовало лучшим мировым образцам.

PRIMOCLIMA устанавливает официальный срок службы на водонагревательное оборудование, предназначенное для использования в быту, 1 год, при условии соблюдения правил эксплуатации. Учитывая высокое качество, надежность и степень безопасности продукции PRIMOCLIMA, фактический срок эксплуатации может значительно превышать официальный.

Во избежании недоразумений убедительно просим Вас внимательно изучить Руководство по эксплуатации изделия и условия гарантийных обязательств, проверить правильность заполнения гарантийного талона. Гарантийный талон действителен только при наличии четко и правильно указанных: модели, серийного номера изделия, даты покупки, четких печатей фирмы продавца, подписи покупателя. Модель и серийный номер изделия должны соответствовать указанным в гарантийном талоне. При нарушении этих условий, а также в случае, когда данные, указанные в гарантийном талоне изменены и стерты, талон признается недействительным.

Данным гарантийным талоном PRIMOCLIMA подтверждает принятие на себя обязательств по удовлетворению требований потребителей в случае обнаружения недостатков изделия. Однако PRIMOCLIMA оставляет за собой право отказать в гарантийном сервисном обслуживании изделия в случае несоблюдения изложенных ниже условий.

Условия Гарантийных обязательств

Гарантийный талон PRIMOClima дает право на устранение доказанных заводских дефектов приобретенного изделия в течение гарантийного срока, покрывая полную стоимость запасных частей и работ по ремонту изделия.

Гарантийные обязательства распространяются на производственные дефекты, возникшие по вине изготовителя. Расходы, связанные с доставкой оборудования в сервисный центр, оплачиваются самим потребителем.

При отсутствии в гарантийном талоне даты продажи, гарантийный срок исчисляется с момента изготовления изделия. Замена и ремонт отдельных частей и блоков изделия в гарантийный период не ведет к продлению срока гарантии.

Просим Вас хранить Гарантийный талон в течение всего гарантийного срока.



ГАРАНТИЙНЫЙ ТАЛОН

Гарантийные обязательства PRIMOClima распространяются только на изделия, приобретенные на территории России и стран СНГ, прошедшие сертификацию на соответствие ГОСТам и стандартам страны, где предоставляется гарантийное обслуживание.

Изготовитель несет гарантийные обязательства в течение 12 месяцев с даты первоначальной покупки (при отсутствии нарушения настоящих Условий).

При возникновении гарантийного случая, следует обращаться по телефону: 8 (495) 980-05-38.

Заполняется при продаже в присутствии покупателя

Изделие: водонагреватель проточный

Модель:

Серийный номер:

Дата продажи: 20 г.

«Проверил и продал»: (подпись продавца)

Адрес продавца:

Телефон продавца:

Исправное изделие в полном комплекте с руководством по эксплуатации получил.

С условиями гарантии ознакомлен и согласен

М.П.

подпись покупателя

3 отрывной талон

МОДЕЛЬ:

СЕРИЙНЫЙ НОМЕР:

.....

ДАТА ПРОДАЖИ:

..... 20 г.

2 отрывной талон

МОДЕЛЬ:

СЕРИЙНЫЙ НОМЕР:

.....

ДАТА ПРОДАЖИ:

..... 20 г.

1 отрывной талон

МОДЕЛЬ:

СЕРИЙНЫЙ НОМЕР:

.....

ДАТА ПРОДАЖИ:

..... 20 г.



Все условия гарантии регулируются Законодательством страны представителя и Законом о защите прав потребителей, в частности, отказ в бесплатном гарантийном обслуживании может быть вызван:

- Нарушением при оформлении гарантийного талона при продаже изделия
- Наличие следов механических повреждений, возникших после передачи изделия потребителю
- Наличием повреждений, вызванных несоответствием стандартам параметров питающих сетей и других подобных внешних факторов, а также вызванных использованием нестандартных и/или некачественных принадлежностей, запасных частей элементов и т.д.
- Нарушением инструкции/руководства по эксплуатации данного изделия
- Наличием следов несанкционированного вскрытия и/или ремонта изделия
- Наличием следов несанкционированного вскрытия и/или ремонта изделия (за исключения случаев, предусмотренных руководством по эксплуатации).

Гарантийные обязательства не распространяются на перечисленные ниже принадлежности и изделия, если их замена не связана с разборкой самого изделия:

- На электрические кабели питания, штепсельные вилки и разъемы, элементы питания, внешние блоки питания и зарядные устройства
- Соединительные и герметизирующие прокладки, гибкие шланги и гофрошланги, насадки (в т.ч. душевые и кухонные изливов), перекрывающие краны и вентили, переходники и переходники-переключатели
- Монтажные приспособления, инструмент и документацию, прилагаемую к изделию

Изготовитель не несет гарантийных обязательств за изделия в следующих случаях:

- Если изделие, предназначенное для личных (бытовых, семейных) нужд, использовалось для осуществления предпринимательской деятельности, а также в иных целях, не соответствующих его прямому назначению
- Если на изделии отсутствует маркировочная табличка изготовителя
- Если на изделии имеются следы несанкционированного вскрытия и попыток неквалифицированного ремонта
- Если дефект вызван изменением конструкции или схемы изделия, не предусмотренными изготовителем
- Если обнаружены повреждения, вызванные замерзанием воды, отложением накипи на нагревательных элементах или внутренних поверхностях из-за повышенного содержания в воде солей кальция и марганца, железа
- Если обнаружены повреждения, вызванные попаданием внутрь изделия посторонних предметов, веществ, жидкостей, насекомых, большого количества пыли
- Если дефект вызван действием непреодолимых сил, несчастными случаями, умышленными или неосторожными действиями потребителя или третьих лиц.

1 отрывной талон

МОДЕЛЬ:

СЕРИЙНЫЙ НОМЕР:

ДАТА ПРОДАЖИ:

..... 20 г.

2 отрывной талон

МОДЕЛЬ:

СЕРИЙНЫЙ НОМЕР:

ДАТА ПРОДАЖИ:

..... 20 г.

3 отрывной талон

МОДЕЛЬ:

СЕРИЙНЫЙ НОМЕР:

ДАТА ПРОДАЖИ:

..... 20 г.

*Электрические системы обогрева
Стальные панельные радиаторы
Биметаллические радиаторы
Внутрипольные конвекторы
Полотенцесушители
Дизайн-радиаторы
Водонагреватели
Теплоноситель*

PRIMOCLIMA



www.primoclima.ru

8(495) 980-05-38
проконсультируем
и подскажем



PRIMOCLIMA



Окутав теплом других – Вы согреваете себя!

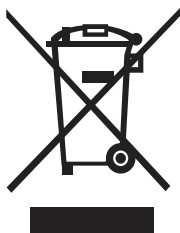

Данное изделие нельзя утилизировать как бытовые отходы. Вышедший из строя водонагреватель следует сдать в пункт сбора отходов для вторичной переработки электронного оборудования. Обеспечив правильную утилизацию оборудования, вы сможете предотвратить негативные последствия для окружающей среды, потенциально опасные для здоровья человека.

Для получения более подробной информации о вторичной переработке водонагревателя, пожалуйста, обратитесь в местные органы власти, в службу утилизации бытовых отходов или в магазин, где вы приобрели данное изделие.

Примечание: Технические характеристики могут быть изменены без предварительного уведомления. Описание функционала и технические характеристики водонагревателя предоставлены производителем оборудования.